

+ NOTICE D'UTILISATION

DEPUIS 1921
windhager
CHAUDIÈRES
L'ÉNERGIE DE DEMAIN.

DUOWIN

AVEC TECHNOLOGIE HYBRIDE



CHAUFFAGE COMBINÉ AU BOIS ET AUX PELLETS

FR

SOMMAIRE

INFORMATIONS IMPORTANTES DESTINÉES À L'UTILISATEUR DE L'INSTALLATION	4
1. Remarques générales	4
1.1 Documentation applicable.....	4
1.2 Consignes de sécurité et autres repérages utilisés dans cette documentation	4
1.3 Unités de mesure.....	5
1.4 Pièces détachées	6
1.5 Plaque signalétique.....	6
2. Sécurité	6
2.1 Devoirs du fabricant	6
2.2 Devoirs de l'installateur	6
2.3 Devoirs de l'exploitant	7
2.4 Consignes générales de sécurité	7
3. Sources de danger	8
3.1 Coupure de courant (ou si le ventilateur ne tourne pas).....	8
3.2 Creuset du brûleur.....	8
3.3 Entrée dans le silo, compartiment de stockage.....	8
3.4 Air de combustion	9
3.5 Chaudière à gazéification et chaudière à pellets raccordées à une même cheminée	9
4. Combustible	9
4.1 Chaudière à pellets.....	9
4.2 Chaudière bois à gazéification.....	10
5. Mise en service et entretien.....	10
6. Contrôle fonctionnel	11
7. Contrôle avant le démarrage du chauffage	11
UTILISATION	12
8. Chaudière bois à gazéification : Éléments fonctionnels et éléments de commande	12
9. Chaudière à pellets : Ouverture de la porte de jaquette	13
10. Chaudière à pellets : Description du fonctionnement, éléments fonctionnels et éléments de commande.	14
10.1 Chaudière à pellets remplissage manuel.....	14
10.2 Chaudière à pellets remplissage entièrement automatique.....	14
10.3 Chaudière à pellets avec évacuation automatique des cendres dans un cendrier.....	15
10.4 Outils de nettoyage et de maniement / Légende.....	15
11. Remplissage du compartiment à pellets.....	16
11.1 Remplissage manuel.....	16
11.2 Remplissage entièrement automatique	16
12. Remplissage du silo à pellets.....	17
13. Chaudière à pellets régime chauffage – Préparation, Préchauffage ou rajout de combustible, fin de la combustion	18
13.1 Préparation du mode chauffage	18
13.2 Préchauffage manuel (sans allumage automatique)	19
13.3 Préchauffage avec allumage automatique.....	20
13.4 Rajout de combustible - poursuite du régime de chauffage.....	22
13.5 Fin de la combustion	22
14. Commande de l'installation de chauffage avec la chaudière à pellets	22
14.1 Allumage de la chaudière	22
14.2 Allumer la commande ou mettre en mode automatique	23
14.3 Extinction de l'installation de chauffage.....	23
14.4 Mode été, uniquement eau chaude.....	23
14.5 Régime de secours.....	23
14.6 Éteindre la chaudière	23

ENTRETIEN, NETTOYAGE ET MAINTENANCE.....	24
15. Appareils de nettoyage et de commande.....	24
16. Entretien du revêtement et de la surface du clavier.....	25
17. Nettoyage de la chaudière à gazéification.....	25
18. Lors de chaque remplissage.....	25
18.1 Levier de nettoyage des surfaces d'échange.....	25
18.2 Ouvertures d'allumage sur la porte d'allumage et la grille verticale.....	25
19. Toutes les semaines.....	26
19.1 Élimination des cendres.....	26
20. Tous les ans.....	26
20.1 Conduit de gaz de combustion.....	26
20.2 Caisson du ventilateur, roue du ventilateur.....	27
20.3 Tube de fumées en direction de la cheminée, filtre à poussières fines.....	28
20.4 Surfaces d'échange supérieures.....	28
20.5 Coupe-tirage (vanne de tirage à clapet oscillant).....	28
20.6 Portes du foyer, d'allumage et du cendrier.....	29
20.7 Sonde Thermocontrol.....	29
20.8 Voies d'air primaire et d'air secondaire.....	29
20.9 Sonde lambda.....	30
21. Nettoyage de la chaudière à pellets.....	31
21.1 Liste des intervalles de nettoyage (entretien).....	31
21.2 Confirmation du nettoyage ou du nettoyage général – réinitialisation de l'injonction de nettoyage.....	32
22. Vider le tiroir à cendres, ôter les cendres sous la surface d'échange.....	32
23. Vider le bac à cendres.....	34
24. Nettoyage de la chambre à combustion et du creuset de brûleur.....	36
24.1 Nettoyage de la sonde Thermocontrol et de la gouttière.....	36
24.2 Nettoyage du creuset du brûleur.....	37
25. Nettoyer les surfaces d'échange supérieures et la roue de ventilateur.....	39
26. Niveau du réservoir d'eau.....	40
27. Nettoyage du compartiment à combustible et le clapet de l'unité d'alimentation.....	41
28. Nettoyer la silo ou compartiment de stockage.....	42
29. Tube de fumées en direction de la cheminée, filtre à poussières fines.....	43
30. Entretien.....	44
MESURE DES ÉMISSIONS CHAUDIÈRE BOIS À GAZÉIFICATION.....	45
31. Préparation.....	45
32. Chauffer.....	45
33. Mesure.....	45
CARACTÉRISTIQUES TECHNIQUES.....	46
34. Chaudière bois à gazéification.....	46
35. Chaudières à pellets.....	47
FICHE PRODUIT.....	48
ÉLIMINATION/RECYCLING.....	48
EG-DÉCLARATION DE CONFORMITÉ.....	49
36. Chaudière bois à gazéification.....	49
37. Chaudières à pellets.....	50
CONDITIONS DE GARANTIE.....	52

INFORMATIONS IMPORTANTES DESTINÉES À L'UTILISATEUR DE L'INSTALLATION

Tous les contenus du présent document sont la propriété de WINDHAGER et protégés par les droits d'auteur. Toute reproduction, transmission à un tiers ou utilisation à d'autres fins est interdite sauf autorisation écrite du propriétaire.

Chère cliente, Cher client,

Nous vous félicitons pour l'acquisition de votre nouvelle chaudière écologique. Vous avez opté pour un produit haut de gamme de la maison Windhager qui vous offre plus de confort, une consommation de combustible optimisée et une utilisation de l'énergie à la fois écologique et respectueuse des ressources. Votre nouvelle chaudière a été fabriquée selon les critères de la norme ISO 9001 auxquels répondent tous nos produits de haute qualité. Elle a subi de nombreux contrôles et tous ses composants sont recyclables.

Aux pages suivantes, vous trouverez des informations détaillées, ainsi que des conseils importants concernant l'utilisation, les fonctions et le nettoyage de votre nouvelle chaudière. La bonne connaissance de ces informations est le gage d'un fonctionnement correct et durable de votre chaudière. Nous espérons que votre chaudière Windhager vous satisfera pleinement !



Remarque !

La commande de la chaudière à l'aide de l'unité d'affichage et de commande InfoWIN^{PLUS} est décrite dans la notice d'utilisation propre à cette unité. Veuillez respecter aussi cette notice.

La chaudière hybride DuoWIN se compose de la chaudière à gazéification LogWIN Klassik pellet ready et de la chaudière à pellets BioWIN 2, ainsi que d'une unité d'affichage et de commande InfoWIN^{PLUS} commune.

1. Remarques générales

La présente notice s'adresse aux utilisateurs de l'appareil et aux techniciens spécialisés.



Remarque !

Lisez attentivement cette notice avant utilisation et conservez-la soigneusement. Remettez cette notice à tout nouvel utilisateur le cas échéant.

1.1 Documentation applicable

- Notice d'utilisation InfoWIN^{PLUS}, Notice de montage DuoWIN
- Instructions d'utilisation et d'installation des composants faisant partie de l'installation

1.2 Consignes de sécurité et autres repérages utilisés dans cette documentation

1.2.1 Structure des consignes de sécurité



MENTION D'AVERTISSEMENT Nature du danger

Sont indiqués ici les risques éventuellement encourus en cas de non-respect de la consigne de sécurité.





















- ▶ Indique les mesures permettant de prévenir le danger.

1.2.2 Symboles, nature du danger ou signification

Symbole	Nature du danger ou signification
	Blessure

Symbole	Nature du danger ou signification
	Risque de brûlure

Informations importantes destinées à l'utilisateur de l'installation

Symbole	Nature du danger ou signification	Symbole	Nature du danger ou signification
	Électrocution		Danger d'écrasement
	Danger d'explosion		Risque d'incendie
	Risque d'asphyxie		Blessures à la main
	Interdiction de fumer, de faire du feu ou d'utiliser d'autres sources d'inflammation.		Dommages matériels (dommages subis par l'appareil, dommages indirects et pollution de l'environnement)
	L'accès est interdit aux personnes non autorisées.		Élimination Ce symbole signifie que les pièces marquées ne doivent pas être éliminées avec les déchets ménagers.
	Ternarques ou conseils		Ce symbole signale une action à entreprendre. Les actions nécessaires sont décrites étape par étape.
	Suivre les instructions		Retirer la fiche secteur
	Actionner la touche MARCHE/ARRÊT		Prévoir une ventilation suffisante avant d'y pénétrer.
	Entrée uniquement sous surveillance		Protéger contre l'humidité
	Accès uniquement avec un détecteur de CO personnel		Utiliser un masque

1.2.3 Mentions d'avertissement

MENTION D'AVERTISSEMENT	Signification
RISQUES	Le non-respect des remarques accompagnées de ce symbole peut entraîner des blessures graves, voire la mort.
AVERTISSEMENT	Le non-respect des remarques accompagnées de ce symbole peut entraîner des blessures.
ATTENTION	Le non-respect des remarques accompagnées de ce symbole peut provoquer un dysfonctionnement ou une détérioration de la chaudière ou de l'installation de chauffage.
Ternarques ou conseils	Les passages marqués contiennent des remarques et conseils concernant l'utilisation et l'exploitation. ► Lisez attentivement les remarques.

1.3 Unités de mesure



Remarque !

Sauf indication contraire, toutes les cotes sont indiquées en millimètres.

1.4 Pièces détachées

Pour les pièces détachées, veuillez vous adresser à votre partenaire de service après-vente ou envoyer un e-mail à l'adresse ersatzteil@at.windhager.com, ou encore appeler le +43(0)6212/2341-268.

1.5 Plaque signalétique

La plaque signalétique porte des spécifications importantes concernant l'appareil, telles que le modèle, le numéro de série et l'année de fabrication. Si vous avez besoin d'une pièce détachée ou si, en cas de panne, vous devez faire appel au partenaire de service ou au SAV de Windhager, notez préalablement les informations figurant sur la plaque signalétique.

Chaudière à pellets : La plaque signalétique se trouve derrière la porte de revêtement, au-dessus de la porte de la chambre de combustion.

Chaudière bois à gazéification : La plaque signalétique se trouve à l'avant de la chaudière, sous le couvercle de la jaquette, sur le panneau de commande.

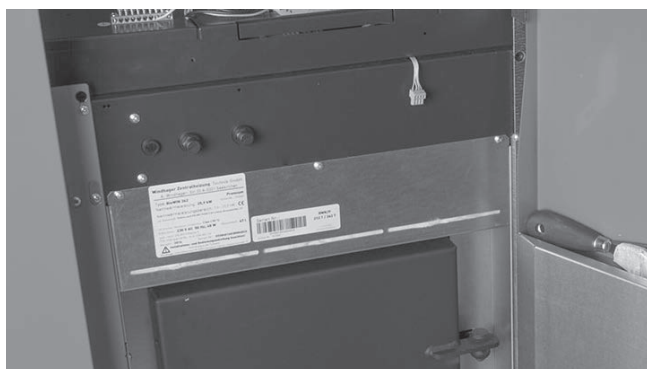

Fig.2 Plaque signalétique – Chaudière à pellets



Fig.3 Plaque signalétique – Chaudière bois à gazéification

2. Sécurité

Cette chaudière, accessoires compris, est conforme à l'état de la technique le plus récent et satisfait aux prescriptions de sécurité en application. Il fonctionne sur courant électrique (230 V CA). Un montage mal effectué ou des réparations non conformes peuvent constituer un danger de mort par électrocution. Seul un personnel spécialisé et disposant de la qualification requise est autorisé à effectuer le montage.

2.1 Devoirs du fabricant

Nos produits sont fabriqués en respectant les principales exigences des diverses directives en vigueur, c'est pourquoi ils sont munis du label **CE** et accompagnés de la totalité des documents requis lors de leur livraison.

Sous réserve de modifications techniques.

Nous ne pouvons pas être tenus pour responsables en tant que fabricant dans les cas suivants :

- Utilisation erronée de l'appareil.
- Entretien inexistant ou insuffisant de l'appareil.
- Installation non conforme de l'appareil.

2.2 Devoirs de l'installateur

La responsabilité de l'installation de l'appareil incombe à l'installateur. L'installateur doit tenir compte des instructions suivantes :

- ▶ Lire et respecter l'ensemble des instructions se trouvant dans les notices jointes à l'appareil livré.
- ▶ Installation conforme aux prescriptions et aux normes en vigueur.
- ▶ Explication de l'installation à l'exploitant.
- ▶ Faire prendre conscience à l'exploitant de la nécessité de la réalisation de contrôles et de l'entretien de l'appareil.
- ▶ Remettre toutes les notices d'utilisation à l'exploitant.

2.3 Devoirs de l'exploitant

L'exploitant doit tenir compte des instructions suivantes afin d'assurer une utilisation optimale de l'appareil :

- ▶ Seules des personnes adultes instruites par le service après-vente de Windhager ou un de ses partenaires de service, sont autorisées à utiliser l'installation.
- ▶ L'opérateur doit avoir lu et compris les instructions stipulées dans les documents.
- ▶ L'installation montage et la première mise en service doivent être réalisées par un spécialiste qualifié.
- ▶ Demander à l'installateur d'expliquer l'installation.
- ▶ Veiller à la mise en œuvre des contrôles et travaux d'entretien requis.
- ▶ Conserver les notices en bon état, à proximité de la chaudière.



RISQUES Blessure

Cet appareil n'est pas prévu pour un emploi par des personnes (y compris enfants) souffrant de lésions des capacités physiques ou mentales ou des perceptions sensorielles, ou ne disposant d'aucune expérience ou connaissances concernant l'utilisation de l'appareil, pour autant qu'elle ne soient pas prises en charge par des personnes responsables de leur sécurité ou qu'elles n'aient pas bénéficié d'une formation correspondante. Veiller à ce qu'aucun enfant ne puisse jouer avec cet appareil.

2.4 Consignes générales de sécurité



RISQUES Électrocution

Même lorsque l'interrupteur marche/arrêt d'InfoWIN^{PLUS} est hors circuit, la chaudière et ses accessoires ne sont pas complètement exempts de tension !



- ▶ C'est pourquoi il faut absolument mettre la chaudière hors tension lors de travaux de nettoyage ou de réparation (par ex. en débranchant la fiche de secteur – voir Fig. 4).

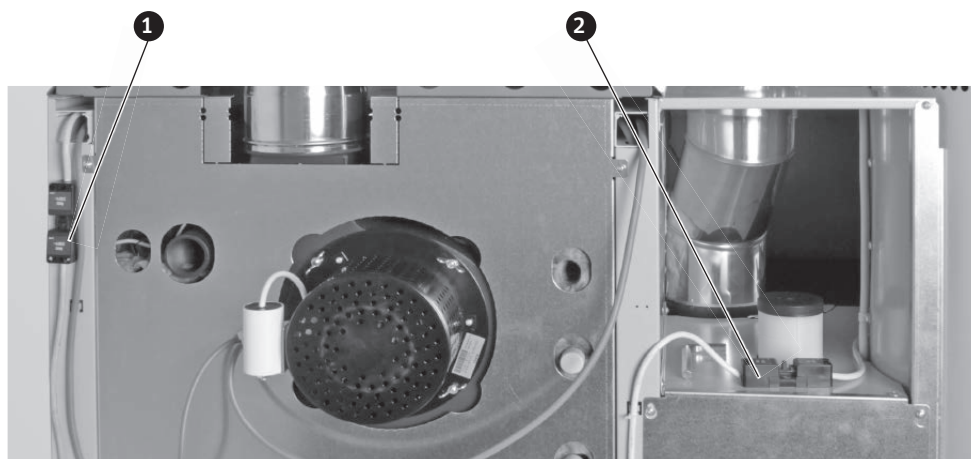

- 1..... Fiche de secteur de l'appareil chaudière bois à gazéification
- 2..... Fiche de secteur de l'appareil chaudière à pellets

Fig. 4 Débrancher la fiche secteur



AVERTISSEMENT Danger d'écrasement par la vis sans fin en rotation

- ▶ Avant de manipuler ces pièces, toujours mettre la chaudière hors tension.



AVERTISSEMENT Risque de brûlure

- ▶ Avant de toucher à ces surfaces, arrêter impérativement la chaudière et la laisser refroidir.

3. Sources de danger

3.1 Coupure de courant (ou si le ventilateur ne tourne pas)



AVERTISSEMENT Risque de déflagration

Ne pas ouvrir la porte de la chambre de combustion ou du foyer ; risque de déflagration accru en cas d'ouverture de la porte de la chambre de combustion. Après une coupure de courant pendant la combustion, l'installation procède à un autotest, puis le fonctionnement se poursuit automatiquement.

3.2 Creuset du brûleur



AVERTISSEMENT Risque de déflagration

Ne jamais remplir à la main le creuset du brûleur de pellets. Si le creuset contient trop de combustible, les pellets ne s'allument pas parfaitement. Il se forme trop de gaz de combustion et des déflagrations peuvent se produire.

3.3 Entrée dans le silo, compartiment de stockage

Pour toutes les sources d'énergie, il existe des consignes de sécurité à respecter concernant la manipulation des combustibles, le chauffage et les compartiments de stockage. Il en va de même pour le stockage des pellets. Les silos à pellets ne peuvent être utilisés que dans le respect des mesures de sécurité – voir point 3.3.1.



RISQUES Risque d'asphyxie

Il est recommandé de ne pas pénétrer dans des silos non ventilés (en particulier les cuves enterrées).

3.3.1 Mesures de sécurité selon la norme DIN EN ISO 20023

- ▶ La chaudière à pellets doit être désactivée.
- ▶ Une ventilation suffisante doit être assurée avant d'entrer dans le silo.
- ▶ Un apport d'air frais doit être assuré quand une personne se trouve dans le silo. Le silo à pellets doit être ventilé pendant au moins 15 minutes avant d'y entrer (par exemple, par une ventilation transversale par la porte ou la trappe d'accès). L'ouverture d'accès doit rester ouverte et la ventilation doit être maintenue pendant que des personnes travaillent dans le silo à pellets.
- ▶ L'accès aux silos à pellets ne peut se faire qu'accompagné d'une deuxième personne qui, par mesure de sécurité supplémentaire, reste en dehors de la zone de danger. L'accompagnateur doit toujours être en contact visuel ou au moins vocal avec la personne dans le silo, ce qui permet de déclencher plus facilement un sauvetage en cas d'urgence. En cas de situation d'urgence, la deuxième personne doit appeler à l'aide et NE PAS entrer dans le silo à pellets. Les personnes qui entrent dans un silo à pellets doivent connaître les dangers et les mesures de sécurité.

Silos à pellets jusqu'à 15 t de pellets

Après le remplissage du silo, du monoxyde de carbone inodore (CO) peut se former et l'oxygène peut se raréfier. C'est pourquoi, il est recommandé de ne pas accéder au silo à pellets dans les 4 premières semaines qui suivent son remplissage ou uniquement en contrôlant au préalable la teneur en CO dans l'air (mesure du gaz) dans le silo.

Après la période de 4 semaines, une ventilation naturelle continue du silo à pellets (couvercle ventilé/ouverture de ventilation) et la ventilation transversale 15 min avant l'entrée suffisent généralement pour atteindre un niveau d'exposition au CO ≤ 60 ppm pour une durée d'exposition de 30 min.

Silos à pellets de plus de 15 t de pellets et/ou cuve enterrée

L'accès aux silos à pellets n'est autorisé qu'après un contrôle préalable (mesure du gaz) de la teneur en CO de l'air dans le silo. Si la concentration de CO n'a pas baissé au seuil prescrit après 15 minutes de ventilation transversale, il faut utiliser un ventilateur (par exemple un aspirateur).

Lorsqu'elles se trouvent dans le silo à pellets, les personnes doivent porter en permanence un détecteur de CO personnel réglé sur un seuil d'alarme supérieur de 60 ppm. Le seuil d'alarme inférieur doit être réglé sur 30 ppm si le détecteur offre cette fonction.

Il n'est recommandé d'entrer dans le silo à pellets pendant une courte période (30 min maximum) que si la concentration de CO y est ≤ 60 ppm. Lorsque les concentrations de CO sont supérieures à 60 ppm, le silo doit être ventilé jusqu'à ce que la concentration de CO ait suffisamment baissé.

En raison de la construction étanche, des concentrations élevées de CO peuvent être constatées dans cuves enterrées. C'est la raison pour laquelle une ventilation suffisante et une mesure de la concentration de CO sont la condition sine qua non avant d'entrer dans des cuves enterrées. Une deuxième personne doit être en permanence présente à l'extérieur du silo. S'il existe des directives nationales pour l'exploitation dans des espaces confinés, elles doivent être respectées ; sinon, il faut suivre les meilleures pratiques pour entrer, sortir et travailler dans des silos.

3.4 Air de combustion

Les ouvertures prévues pour la conduite d'admission d'air et d'évacuation ne doivent jamais être bouchées !

3.5 Chaudière à gazéification et chaudière à pellets raccordées à une même cheminée

Si la chaudière à gazéification et la chaudière à pellets sont raccordées à une même cheminée, toutes les portes – de revêtement, de la chambre de combustion, de remplissage, d'allumage et de cendrier – ainsi que toutes les trappes de nettoyage doivent toujours être fermées lors du fonctionnement d'une chaudière. Dans le cas contraire, des gaz de fumées peuvent s'échapper des portes et des trappes de nettoyage non fermées.

4. Combustible

4.1 Chaudière à pellets

Pour garantir un fonctionnement durable et sans problème de votre nouvelle installation de chauffage, les points suivants doivent être observés :

Qualité des pellets selon EN ISO 17225-2 A1 :

La qualité des pellets joue un rôle important dans le fonctionnement optimal de votre installation de chauffage.

Au moment de l'achat, assurez-vous donc impérativement que les pellets respectent les exigences de qualité de la norme EN ISO 17225-2 A1. Vous obtiendrez la meilleure sécurité de fonctionnement possible en achetant des pellets de fabricants capables de présenter une attestation selon EN-Plus (et/ou aussi DIN-Plus ou UZ38), car un certificat n'est délivré qu'après un contrôle de qualité interne.

Diamètre : 6 mm ; longueur : 10 – 40 mm ; max. 1 % jusqu'à 45 mm

Avisez avant la commande le fournisseur de pellets de ces exigences relatives à la qualité et faites-vous la confirmer à la livraison.

Effets dus à des variations de qualité :

Les pellets sont composés à 100 % de bois à l'état naturel. De légères variations dans la qualité du combustible sont donc normales et soulignent le caractère naturel de celui-ci. Ces variations de qualité influent sur le degré d'encrassement, la proportion de cendres et, par conséquent, sur les intervalles de nettoyage.

Un raccourcissement des intervalles de nettoyage en raison de variations de qualité des pellets ne peut pas être résolu par une réparation sous garantie !

4.2 Chaudière bois à gazéification

La chaudière est conçue pour fonctionner avec du bois de chauffage laissé à l'état naturel. La teneur en eau du combustible doit être comprise entre 15 et 25 %. À titre d'indication, cela équivaut à du bois bien stocké pendant env. 2 ans. Les effets en cas de divergences doivent être pris en compte.

Bûches de 1/2 m :	longueur max. 53 cm, max. 8 à 15 cm de côté ; en cas de longueurs très variable, p. ex. 1/3 m, veiller à un remplissage adapté ! Toujours fendre les bûches cylindriques d'un Ø supérieur à 8 cm !
Briquettes :	utilisation de briquettes conformément à la norme DIN EN ISO 17225-3 Klasse A1 u. A2
Petit bois :	utilisation de petit bois, notamment bois de sciage, planches, jambages, etc., à condition que le bois n'ait pas été traité avec des agents de protection du bois ou d'autres produits qui contiennent des liaisons halogènes-organiques ou des métaux lourds (le petit bois exclu comprend en particulier les résidus de bois provenant des déchets de construction et de démolition). Veiller à un remplissage adapté !

Combustible non approprié :

- combustibles fossiles solides : charbon, lignite, coke, tourbe, etc.
- matière broyée, copeaux, pellets, paille, céréales, bois à courte rotation, etc.
- ne pas utiliser de pièces en plastique, de panneaux en PVC ni de copeaux de sciure ou d'autres résidus de bois collés ou imprégnés : ils entraînent la corrosion de la chaudière.



AVERTISSEMENT Risque de déflagration

Ne pas utiliser de combustibles pulvérulents, p. ex. poussière de ponçage, sciure – risque d'explosion !

5. Mise en service et entretien

Confiez la mise en service de votre nouvelle chaudière au service après-vente Windhager ou un de ses partenaires de service après-vente. Durant cette mise en service, le spécialiste contrôlera minutieusement toutes les fonctions du nouvel appareil et vous fera bénéficier d'informations utiles dans le cadre d'un entretien détaillé. Cette mise en service professionnelle, ainsi que l'entretien de la chaudière par le service après-vente de Windhager ou un de ses partenaires de service après-vente imposé dans les conditions de garantie, vous garantiront un parfait fonctionnement et une longue durée de vie de cet équipement. Ces interventions sont absolument nécessaires pour exploiter la technologie d'une chaudière moderne et garantir un fonctionnement sûr, respectueux de l'environnement et économe en énergie.

Les conditions suivantes doivent être remplies avant de commander la mise en service initiale :

- La chaudière est montée et raccordée correctement.
- Le câblage électrique de l'installation est complètement réalisé.
- L'installation a été rincée, remplie et purgée – la consommation de chaleur doit être possible.
- Le chauffe-eau est raccordé côté eau sanitaire et rempli.
- Le combustible est disponible en quantité suffisante (pellets, bûches de bois). L'exploitant de l'installation est présent lors de la mise en service initiale.

Aucune mise en service initiale ne peut être réalisée si ces conditions ne sont pas remplies. Si des coûts superflus sont ainsi occasionnés, ils seront facturés.

Conformément aux « Conditions de garantie » ci-jointes, la mise en service et l'entretien par le service après-vente de Windhager ou un de ses partenaires de service après-vente sont impératifs pour avoir droit à la garantie.

Remarque !



Chaudière bois à gazéification : Des odeurs liées au dégazage d'isolations ou à la combustion de traces de laque résiduelles sont susceptibles d'être émises lors du premier préchauffage de la chaudière. Aussi, il convient de veiller à assurer une bonne aération du local d'implantation/chaufferie. D'autre part, de l'eau de condensation est susceptible d'apparaître au niveau des surfaces d'échange, et l'augmentation de la température de la chambre de combustion peut souffrir de délais.



Remarque !

Chaudière à pellets : Du condensât est susceptible d'apparaître dans la chambre de combustion, les surfaces d'échange ou le tiroir à cendres/cendrier au cours des premières semaines suivant la mise en service. Un tel phénomène est sans conséquences sur le fonctionnement et la durée de vie de la chaudière.

6. Contrôle fonctionnel

Selon les normes ÖNORM B8131 et EN 12828, le bon fonctionnement de l'installation et des dispositifs de sécurité doit être vérifié et confirmé par un spécialiste (installateur, constructeur de systèmes de chauffage).

Pour éviter les dommages dus à la corrosion et les dépôts dans l'installation de chauffage et la chaudière, faire vérifier tous les 2 ans par un chauffagiste (installateur) l'état de l'eau de chauffage (voir notice de montage – Eau de chauffage), conformément à la norme ÖNORM H 5195.

Si des travaux entraînent une modification de la capacité en eau de l'installation de chauffage, faire vérifier l'eau de chauffage dans un délai de 4 à 6 semaines.

Les dommages dus à la corrosion et les dépôts provoqués par une eau de chauffage inappropriée ne sont pas couverts par la garantie et les prestations de garantie.

7. Contrôle avant le démarrage du chauffage

- ▶ **Pression de l'installation (pression de l'eau de chauffage) :** L'installation doit être remplie et purgée. La pression de l'installation, si celle-ci est froide, doit être d'au moins 1,0 bar (max. 1,8 bar). Si vous avez des questions, veuillez vous adresser à votre installateur.
- ▶ **Aération et dégagement d'air :** Veillez à une bonne aération et à un bon dégagement de l'air du local d'implantation/chaufferie. Dans la mesure du possible, l'air amené doit être maintenu exempt de poussière.
- ▶ **Cheminée :** faites régulièrement contrôler et éventuellement nettoyer votre cheminée par un ramoneur.
- ▶ **Dispositifs de verrouillage :** s'assurer que les dispositifs de verrouillage installés dans l'installation de chauffage ont été réglés de façon correcte.
- ▶ **Réservoir tampon :** Si la température sur le thermomètre du milieu atteint déjà 70 °C – ne plus chauffer ni rajouter du combustible!
- ▶ **Sécurité d'écoulement thermique :** Contrôle de l'entonnoir d'écoulement. Aucune goutte ne doit s'écouler de l'entonnoir.
- ▶ **Réservoir d'eau :** Contrôle du niveau du réservoir d'eau du système de protection contre les retours de feu – voir point 26. Niveau du réservoir d'eau sur le côté 40.

UTILISATION

8. Chaudière bois à gazéification : Éléments fonctionnels et éléments de commande



- 1..... Porte de revêtement
- 2..... Module InfoWIN^{PLUS}
- 3..... Capot arrière de la chaudière – couvercle de nettoyage pour surfaces d'échange sous ce dernier

Fourniture de série :

- Notices
- Grattoir (Chaudière bois à gazéification)
- Tiroir à cendres

Accessoires sur demande :

- Kit de nettoyage EWK 020
- Console de suspension (pour montage mural ou sur le panneau latéral de la chaudière)
 - Spatule
 - Brosse de nettoyage
 - Tisonnier

Fig. 5 Chaudière bois à gazéification

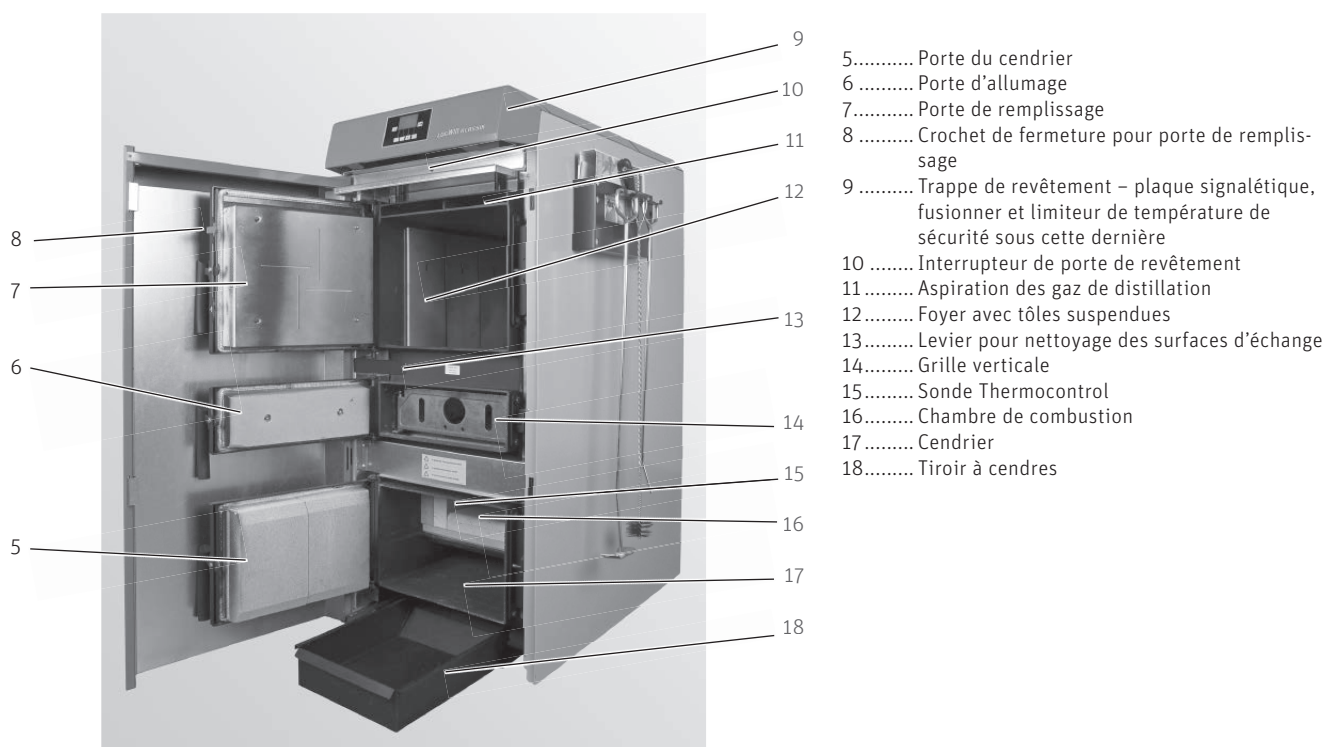

- 5..... Porte du cendrier
- 6..... Porte d'allumage
- 7..... Porte de remplissage
- 8..... Crochet de fermeture pour porte de remplissage
- 9..... Trappe de revêtement – plaque signalétique, fusionner et limiteur de température de sécurité sous cette dernière
- 10..... Interrupteur de porte de revêtement
- 11..... Aspiration des gaz de distillation
- 12..... Foyer avec tôles suspendues
- 13..... Levier pour nettoyage des surfaces d'échange
- 14..... Grille verticale
- 15..... Sonde Thermocontrol
- 16..... Chambre de combustion
- 17..... Cendrier
- 18..... Tiroir à cendres

Fig. 6 Chaudière bois à gazéification; portes de remplissage, d'allumage et de cendrier ouvertes

9. Chaudière à pellets : Ouverture de la porte de jaquette



AVERTISSEMENT Risque de brûlure

- ▶ Avant d'ouvrir la porte de revêtement, arrêter impérativement la chaudière en appuyant sur la **touche marche/arrêt** (voir Fig. 7) et laisser refroidir (pas d'indications à l'écran).

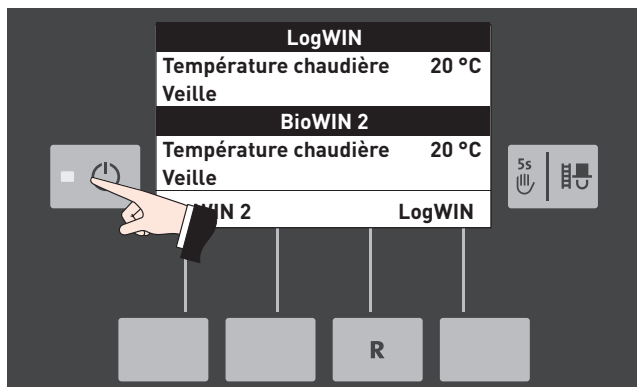

Fig. 7 Extinction de la chaudière

- ▶ Retirer la clé pour vis à six pans de la paroi arrière, au niveau du manchon de remplissage du réservoir d'eau – Fig. 8.
- ▶ Enfiler la clé pour vis à six pans, tourner 1/4 de tour vers la gauche et ouvrir la porte de revêtement – Fig. 9, Fig. 10.

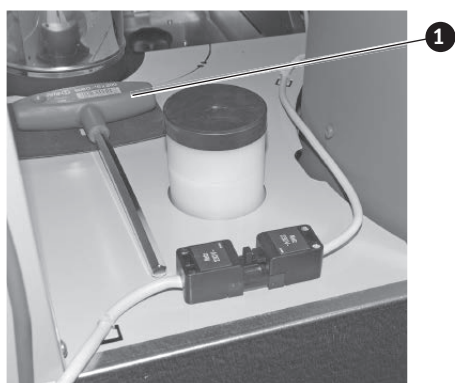

Fig. 8 Clé pour vis à six pans creux 1

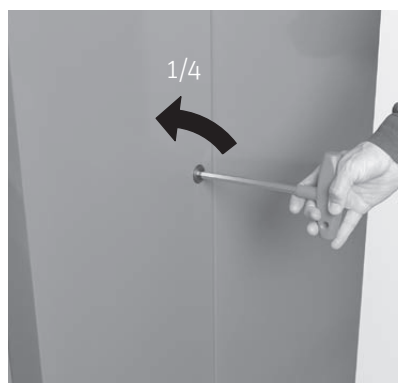

Fig. 9 Ouvrir la porte de revêtement à l'aide de la clé pour vis à six pans



Fig. 10 Ouvrir la porte de revêtement

10. Chaudière à pellets : Description du fonctionnement, éléments fonctionnels et éléments de commande

La chaudière et le système de régulation constituent une unité parfaite. Si de la chaleur est sollicitée par le système de régulation, la chaudière se met automatiquement en service. Le « préinçage » terminé (fonction de sécurité), l'allumage commence et la vis sans fin de dosage de pellets se met en marche. Le creuset du brûleur se remplit automatiquement de pellets. En cas de détection d'une formation de flamme (sonde Thermocontrol), la chaudière procède à une stabilisation de la flamme puis passe en mode de régulation (mode modulant) de manière à régler la température à la température de consigne de la chaudière. Si la puissance débitée baisse en dessous de la puissance thermique nominale minimale ou s'il n'y a pas de demande de chaleur en provenance de la régulation, la chaudière s'éteint. Le ventilateur continue de tourner jusqu'à ce que le creuset du brûleur ait refroidi.

10.1 Chaudière à pellets remplissage manuel

Le chargement du compartiment à pellets s'effectue à la main. Le nettoyage des surfaces d'échange s'opère à la main au moyen d'un levier de nettoyage. Les résidus du nettoyage des surfaces d'échange et les résidus de combustion venant du creuset du brûleur tombent dans le tiroir à cendres. En cas d'injonction de nettoyage, les cendres doivent être retirées manuellement.

10.2 Chaudière à pellets remplissage entièrement automatique

Version identique à points 10.1, mais avec alimentation entièrement automatique de pellets en supplément

Par l'intermédiaire d'une turbine d'aspiration sans entretien, le système d'alimentation en pellets remplit entièrement automatiquement des pellets dans le compartiment chaudière à pellets; ces pellets proviennent d'un silo ou d'un compartiment de stockage correspondant. Le système d'alimentation en pellets est activé par le commutateur de niveau inférieur (commutateur capacitif) situé dans le réservoir de pellets, ou bien à la fin du temps de libération ou au début du temps de démarrage, et reste actif jusqu'à ce que le compartiment soit plein. Le remplissage ne démarre pas si la chaudière se trouve en mode de chauffage ou si le système d'alimentation a été bloqué par la commande (hors du temps de libération, par ex. la nuit). Si la chaudière est en marche alors qu'il est nécessaire de la remplir, elle se met en mode d'extinction.

Lorsqu'il y a plusieurs sondes d'aspiration, la commutation sur les sondes d'aspiration est effectuée automatiquement. Après un certain nombre de remplissages du compartiment à pellets, le système passe à la sonde d'aspiration suivante. Ceci permet d'obtenir un vidage quasiment régulier du silo.

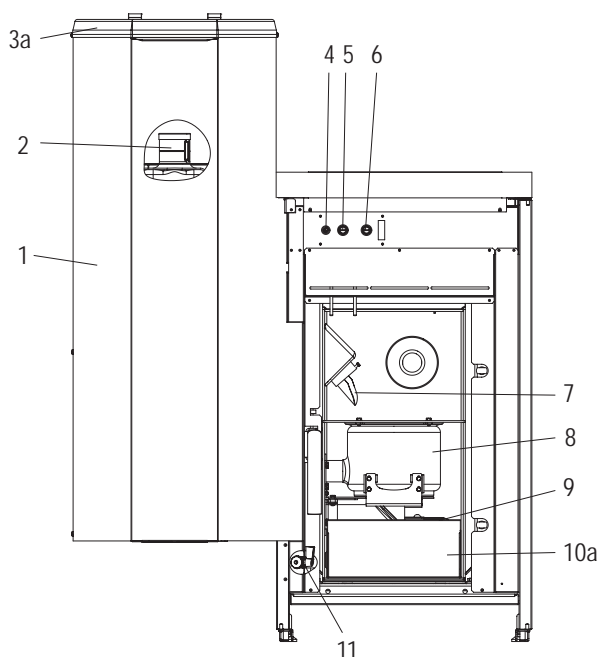

Fig. 11 Chaudière à pellets remplissage manuel sans porte de revêtement et sans porte de chambre à combustion

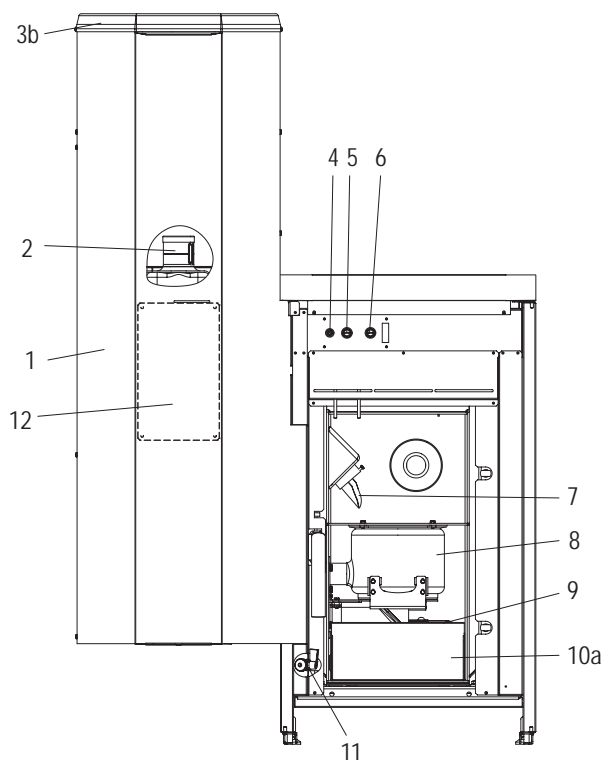

Fig. 12 Chaudière à pellets remplissage entièrement automatique sans porte de revêtement et sans porte de chambre à combustion

10.3 Chaudière à pellets avec évacuation automatique des cendres dans un cendrier

Version identique à points 10.1 ou 10.2, avec en plus évacuation automatique des cendres dans un cendrier

Évacuation entièrement automatique des cendres :

Le dispositif entièrement automatique d'évacuation des cendres comporte un moteur et une vis sans fin qui assurent la décharge des cendres de la chambre de combustion et des surfaces d'échange vers le cendriers latéraux placés sous le compartiment à combustible. Les pellets ont une teneur en cendres très faible (env. 0,5 %). Aussi, il n'est nécessaire de nettoyer le compartiment que 1 à 3 x par an.

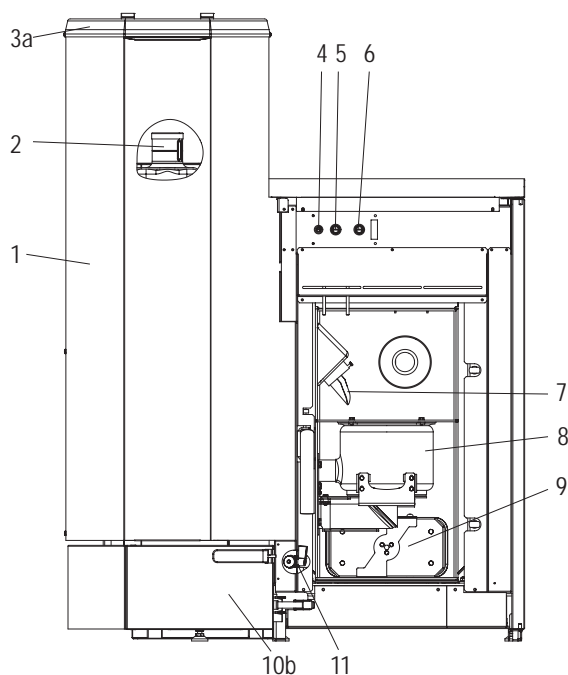

Fig. 13 Chaudière à pellets avec évacuation automatique des cendres dans un cendrier sans porte de revêtement et sans porte de chambre à combustion

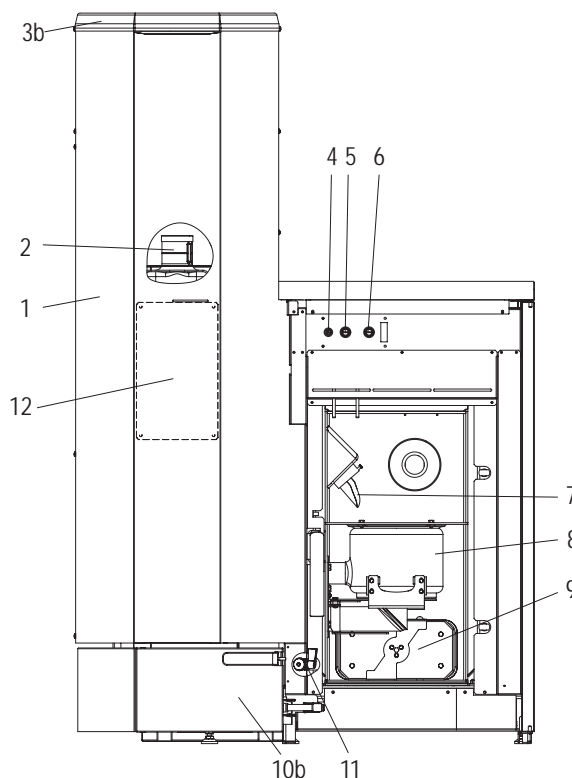

Fig. 14 Chaudière à pellets avec évacuation automatique des cendres dans un cendrier sans porte de revêtement et sans porte de chambre à combustion

10.4 Outils de nettoyage et de manieement / Légende

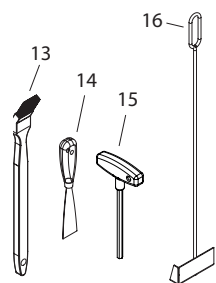

Fig. 15 Outils de nettoyage et de manieement

- | | | | |
|---------|--|----------|---|
| 1..... | Compartiment à combustible | 9..... | Couvercle du cendrier de la surface d'échange |
| 2..... | Réservoir d'eau pour le système de protection contre les feux de retour (derrière le compartiment à combustible) | 10a..... | Tiroir à cendres |
| 3a..... | Couvercle de remplissage du compartiment à combustible | 10b..... | Cendrier |
| 3b..... | Alimentation entièrement automatique en pellets | 11..... | Robinet de remplissage et de vidange |
| 4..... | Fusible de l'appareil de 6,3 A à action retardée | 12..... | Couvercle de révision compartiment à combustible sous le cache |
| 5..... | Thermostat de sécurité-tube de vis sans fin | 13..... | Pinceau de nettoyage |
| 6..... | Thermostat de sécurité-température de la chaudière | 14..... | Spatule |
| 7..... | Gouttière | 15..... | Clé à six pans creux |
| 8..... | Creuset du brûleur | 16..... | Grattoir (uniquement pour les chaudières à pellets avec tiroir à cendres) |

11. Remplissage du compartiment à pellets

11.1 Remplissage manuel

Ouvrir le couvercle du compartiment à combustible et remplir le réservoir jusqu'à 1 cm max. en dessous du bord.
Fermer le couvercle.

11.2 Remplissage entièrement automatique

Le remplissage du compartiment à combustible s'effectue par l'alimentation entièrement automatique en pellets. Le premier remplissage (mise en service) est réalisé par le service après-vente Windhager ou par un de ses partenaires de service après-vente qui met en service l'ensemble de la chaudière, alimentation en pellets comprise, et instruit l'exploitant, sur la base de la Notice d'utilisation, à l'utilisation et au nettoyage de la chaudière.

13. Chaudière à pellets régime chauffage – Préparation, Préchauffage ou rajout de combustible, fin de la combustion



RISQUES Intoxication ou déflagration

En cas de température extérieure élevée ou de rayonnement solaire direct sur la cheminée, il existe un risque d'évacuation de gaz de fumées dans la chaufferie/le local d'implantation, en raison de l'absence de tirage de cheminée dans la phase de démarrage.



Risque d'intoxication ou de déflagration pouvant provoquer la mort en raison des gaz de fumées !

Conseil : fixez les heures de démarrage le matin ou le soir, lorsque la température est plus basse, ou vérifiez avec votre ramoneur le fonctionnement correct de la cheminée dans les conditions indiquées ci-dessus.

Important avant le préchauffage ou l'ajout de combustible :

Ne préchauffer ou n'ajouter du combustible que si une consommation de chaleur suffisante est assurée, et donc

- ▶ contrôler au préalable la "température tampon" sur le thermomètre du milieu. Si celle-ci atteint déjà 70 °C, ne plus préchauffer ni rajouter du combustible.
- ▶ ouvrir les vannes mélangeuses manuelles, ne pas fermer les radiateurs.
- ▶ doser correctement la quantité de combustible – donc dans la période de transition, remplir la chaudière seulement à moitié ou au quart.



ATTENTION Dommages matériels

Une réserve tampon correctement dimensionnée est indispensable au bon fonctionnement.

13.1 Préparation du mode chauffage

- ▶ **Actionner le levier de nettoyage des surfaces d'échange** env. 5 à 10 fois lors de chaque remplissage – Fig. 18.
- ▶ Ouvrir la porte de la jaquette. Le ventilateur tourne. Ouvrir la porte du foyer (porte du haut) jusqu'à la butée du verrouillage, soulever le crochet de verrouillage – Fig. 19, **ouvrir** entièrement la **porte du foyer**.



Fig. 18 Activer le levier de nettoyage des surfaces d'échange 5 à 10 fois



Fig. 19 Ouvrir le verrouillage de la porte du foyer

- ▶ **Accrocher le tiroir à cendres** au niveau de la porte d'allumage (porte du milieu) dans l'habillage – Fig. 20.
- ▶ Ouvrir la porte d'allumage et la grille verticale et répartir **uniformément** les **cendres restantes** dans le foyer – Fig. 20. Vérifier que **les trous** dans les parois latérales suspendues **et l'ouverture de combustion** (Fig. 21) pour s'assurer qu'ils ne sont **pas bouchés**.

Le cas échéant, les déboucher resp. enlever l'excédent de cendre du foyer à l'aide du grattoir, mais pas complètement toutefois, car des morceaux de charbon de bois non brûlés peuvent être encore utilisés.



Remarque !

Ne jamais vider complètement la chaudière avant le préchauffage !



Fig. 20 Accrocher le tiroir à cendres, vider les cendres

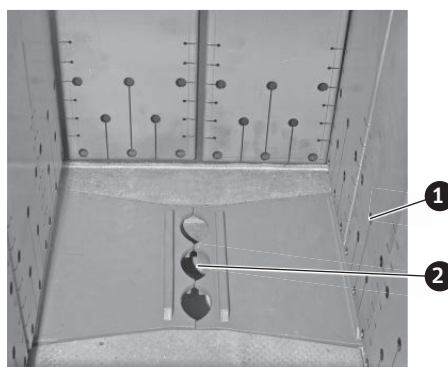

Fig. 21 Foyer, trous des tôles suspendues, ouverture de combustion

- 1..... Trous des tôles suspendues
2..... Ouverture de combustion

13.2 Préchauffage manuel (sans allumage automatique)

- ▶ Mettre une couche de **petit bois sec** et ajouter du **papier/carton froissé** ¹ par-dessus.
L'ouverture de combustion doit rester dégagée.
- ▶ **Placer** d'abord de petites **bûches**, puis de plus grandes, et remplir le foyer en fonction des besoins – Fig. 22.



Remarque !

Pour une combustion propre et un embrasement plus rapide, remplir le foyer au moins à la moitié. **Toujours former le lit de braises avec des bûches de ½ m.**

- ▶ **Fermer la porte du foyer.**
- ▶ **Allumer le papier¹** avec la porte du foyer et la grille verticale ouvertes.
Conseil : Pour simplifier l'allumage, ajouter un peu de papier ¹ à l'avant.
- ▶ **Fermer la grille verticale.**
- ▶ Appuyer sur la touche d'information de l'InfoWIN^{PLUS}. La température de chambre de combustion est affichée. Fermer la **porte du foyer** et celle de revêtement quand la température de la chambre de combustion a **atteint 500 °C** ; ceci démarre automatiquement le programme de préchauffage.

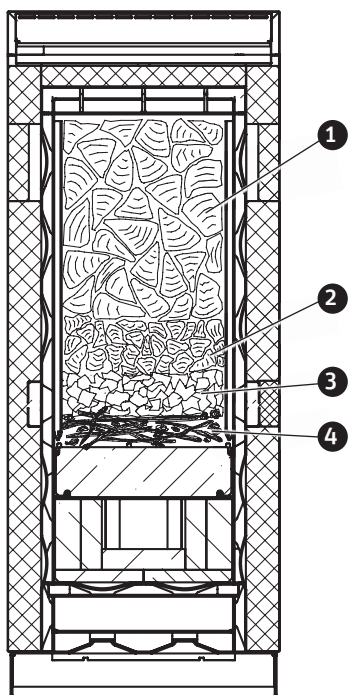

- 1..... Bûches de bois dur ou tendre Côté d'une longueur de 8 à 15 cm
2..... Bûche de bois tendre Côté d'une longueur de 3 à 4 cm
3..... Papier journal ¹ froissé
4 Petit bois

Conseil : Si aucun bruit d'allumage n'est clairement audible, il est probable que l'ouverture de combustion a été recouverte qu'il y a de trop importants espaces dans le combustible. Pour faciliter l'embrasement, dégager l'ouverture de combustion et/ou tisonner.



Remarque !

Après le préchauffage, n'ouvrir la porte du foyer que pour rajouter du combustible. Vous obtenez ainsi un déroulement homogène de la combustion, sans perturbations, et de longs intervalles pour rajouter du combustible.

Fig. 22 Vue en coupe du foyer

¹ Pour des raisons de propreté de l'air (ordonnance Opair), un allume-feu doit être utilisé à la place de papier/de carton en Suisse.

13.3 Préchauffage avec allumage automatique

Pour LogWIN avec dispositif d'allumage automatique uniquement (accessoires).



RISQUES Risque d'incendie

Avant le remplissage, veiller à ce qu'il ne reste plus de braises dans le foyer – risque d'allumage incontrôlé !

► Fermer la grille verticale.

► Placer d'abord de petites **bûches**, puis de plus grandes, et remplir le foyer en fonction des besoins – Fig. 24. Avant de fermer la porte d'allumage, contrôler que le bois se trouve directement devant l'ouverture d'allumage – Fig. 23.



Remarque !

Pour un allumage fiable et efficace, il est important que le bois de combustion soit placé devant l'ouverture d'allumage. **Toujours former le lit de braises avec des bûches de 1/2 m.**

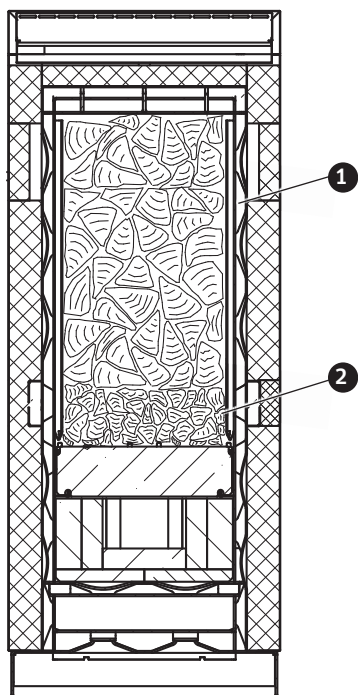

Fig. 24 Vue en coupe du foyer

- 1..... Bûches de bois dur ou tendre; Côté d'une longueur de 8 à 15 cm
- 2..... Bûches de bois dur ou tendre; Côté d'une longueur de 3 à 4 cm

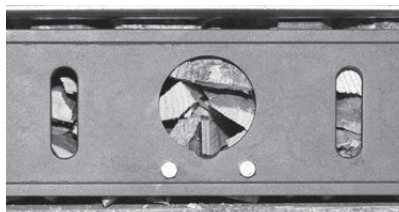

Fig. 23 Bûches correctement placées devant l'ouverture d'allumage

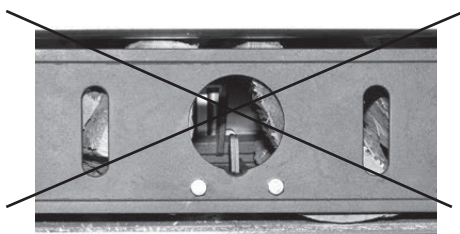

Fig. 25 Bûches mal placées, ne se trouvant PAS devant l'ouverture d'allumage

► Fermer la **porte du foyer**, la **porte du foyer** et la **porte de revêtement**.

« Allumage » est affiché sur InfoWIN^{PLUS} – Fig. 26.

► Appuyer sur la **touche Allumage**, les options « Immédiat », « Avec blocage » et « Automatique » s'affichent alors à l'écran – Fig. 27.

► Les touches **fléchées** permettent de marquer le type d'allumage et ce choix peut être confirmé au moyen de la touche sélection – Fig. 27.

« Immédiat » :

La phase d'allumage commence immédiatement après la sélection.

« Avec blocage » :

En appuyant sur les touches **+** ou **-**, on peut modifier l'heure de 15 minutes à chaque fois et la confirmer avec la touche **enregistrer** – Fig. 28.

La phase d'allumage commence seulement une fois le délai de l'heure programmée écoulée et après une demande simultanée de chaleur en provenance de la régulation ou d'une demande d'allumage externe.

« Automatique » :

La phase d'allumage commence lors d'une demande de chaleur en provenance de la régulation ou d'une demande d'allumage externe.

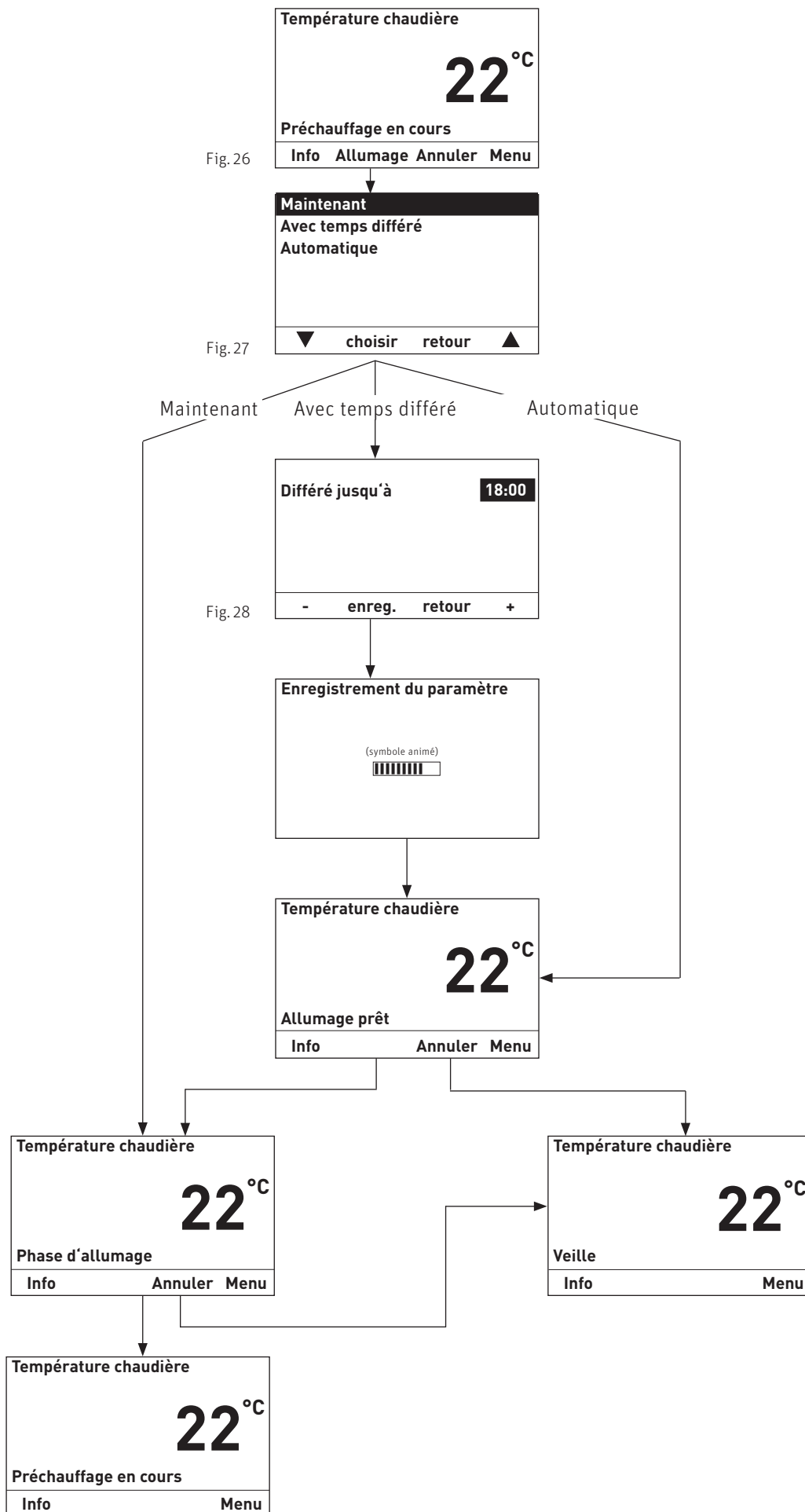

13.4 Rajout de combustible - poursuite du régime de chauffage



AVERTISSEMENT Risque de déflagration

Ouvrir avec précaution la porte du foyer à cause du risque de déflagration.

- ▶ Activer le levier de nettoyage des surfaces d'échange env. 5 à 10 fois lors de chaque remplissage.
- ▶ **Ouvrir la porte du foyer jusqu'à la butée du verrouillage, attendre au moins 15 s.** pour que les gaz de combustion puissent être aspirés. Soulever le crochet de verrouillage, ouvrir entièrement la porte du foyer.
- ▶ **Contrôle du lit de braises :**
il est conseillé de rajouter du combustible lorsque le bois se trouvant sur le lit de braise a brûlé.
 - Si la braise restante est suffisante, la répartir uniformément dans le foyer et **ajouter du combustible selon les besoins**. Introduire les bûches de 1/3 m dans le même sens que les bûches de 1/2 m. Chaque niveau doit être poser décalé à l'avant ou à l'arrière.
 - Si la braise restante est insuffisante ou inexistante, il convient de procéder à un nouveau préchauffage – voir point 13.1 sur la page 18.
- ▶ Fermer les portes du foyer et de revêtement.

13.5 Fin de la combustion

À la fin de la combustion, le ventilateur continue de tourner jusqu'à ce que la chambre de combustion se soit refroidi de façon à utiliser le mieux possible l'incandescence restante, selon la phase d'extinction sélectionnée, avant de s'arrêter (phase de fonctionnement Veille).

14. Commande de l'installation de chauffage avec la chaudière à pellets

14.1 Allumage de la chaudière

Allumer la chaudière

- ▶ Presser la touche Marche/Arrêt  sur le InfoWIN^{PLUS}, l'éclairage et l'écran sont activés, le témoin de contrôle s'allume en vert et un autotest se déroule – Fig. 29, Fig. 30.

Autotest

L'autotest procède au contrôle de certaines sondes, commutateurs et moteurs.

Si l'autotest a réussi et que la régulation a transféré une valeur de consigne, la chaudière se met automatiquement en marche. Si l'autotest a échoué, un message d'information (par ex. IN, FE, AL) s'affiche.

Écran ARRÊT

L'éclairage de l'afficheur s'éteint automatiquement après 10 minutes. Si une des 6 touches est à nouveau actionnée, l'éclairage se rallume pour une durée de 10 minutes.

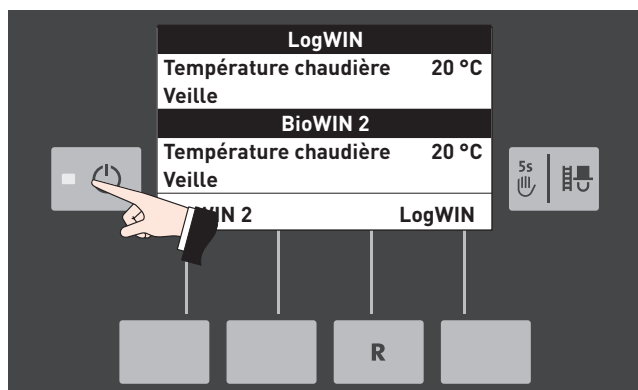

Fig. 29 Allumer la chaudière

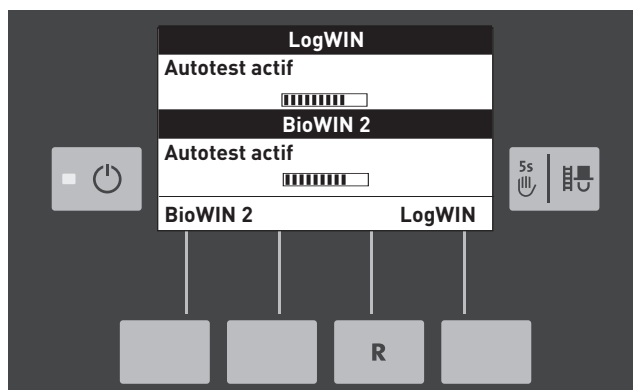

Fig. 30 Autotest

14.2 Allumer la commande ou mettre en mode automatique



Remarque !

Le fonctionnement de la chaudière et de la commande sont chacun décrits dans leurs propres notices d'utilisation. Veuillez respecter aussi cette notice.

14.3 Extinction de l'installation de chauffage

Il ne faut pas désactiver la chaudière à l'aide de la touche MARCHE/ARRÊT  sur InfoWIN^{PLUS} ou encore mettre hors tension avec la fiche secteur. L'installation de chauffage doit être arrêtée au niveau de la régulation.

- ▶ Éteindre la commande, mettre le choix fonction sur « Veille » – voir Notice spécifique.



ATTENTION Dommages matériels

La fonction antigel **n'est pas active** lorsque la chaudière est hors circuit (touche MARCHE/ARRÊT ).



ATTENTION Dommages matériels

La protection antiblocage pour le nettoyage surf. échan. et l'évacuation des cendres (activation rapide tous les jours à 12h) **n'est pas active** lorsque la chaudière est éteinte (touche MARCHE/ARRÊT ).

14.4 Mode été, uniquement eau chaude

- ▶ Sélectionner le choix fonction « Mode E.C.S » – voir Notice spécifique.

14.5 Régime de secours

Si le système de régulation ne fonctionne plus en raison d'un dérangement, il est possible de maintenir un régime de secours pour le chauffage et l'eau sanitaire avec le « Mode manuel » du module InfoWIN^{PLUS} (voir notice d'utilisation d'InfoWIN^{PLUS}).

14.6 Éteindre la chaudière



Remarque !

- ▶ Pour le nettoyage et l'entretien, éteindre la chaudière environ 2 heures à l'avance.

- ▶ Presser la touche Marche/Arrêt  sur le InfoWIN^{PLUS} – Fig. 31.

En mode ARRÊT, la chaudière est éteinte, l'écran d'InfoWIN^{PLUS} est sombre et seule la LED est allumée en vert. L'écran se rallume en touchant InfoWIN^{PLUS}.

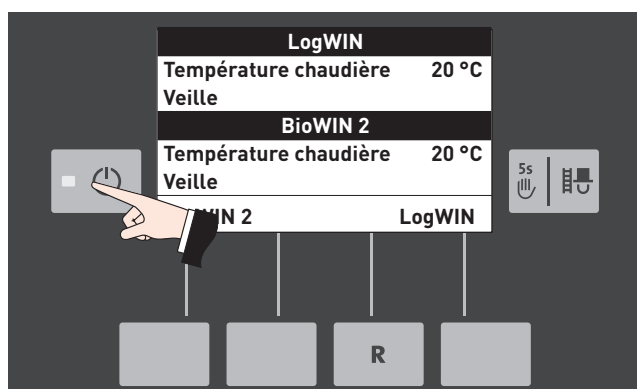

Fig. 31 Éteindre la chaudière

ENTRETIEN, NETTOYAGE ET MAINTENANCE

Une chaudière propre permet d'économiser du combustible et de préserver l'environnement. Nettoyez donc votre chaudière toujours en temps voulu, lorsque l'invite de nettoyage et d'élimination des cendres est affichée sur la chaudière à pellets ou à échéance des intervalles de nettoyage indiqués pour la chaudière à gazéification.

15. Appareils de nettoyage et de commande

Chaudière à pellets :

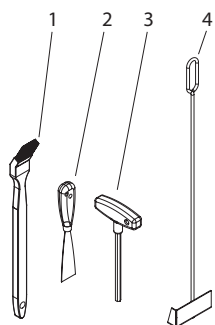

- 1..... Pinceau de nettoyage
- 2..... Spatule
- 3..... Clé pour vis à six pans
- 4 Grattoir (uniquement pour les chaudières à pellets avec tiroir à cendres)

Fig. 32 Appareils de nettoyage et de commande

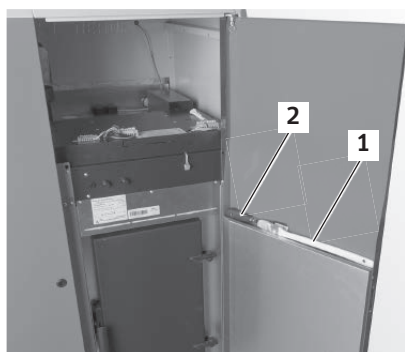

Fig. 33 Pinceau et spatule à l'intérieur de la porte de revêtement

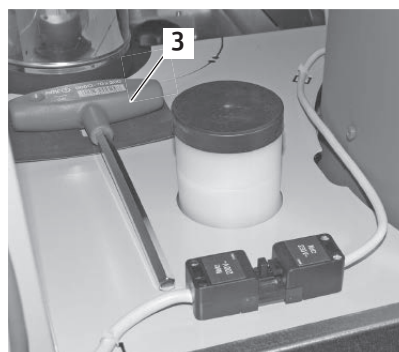
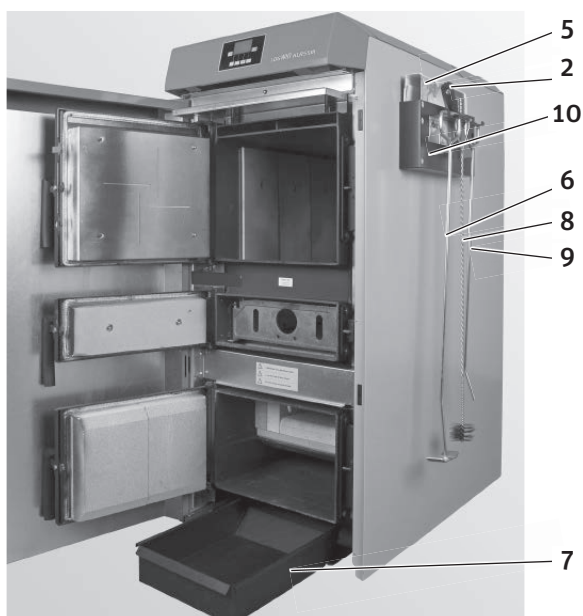

Fig. 34 Clé pour vis à six pans

Chaudière bois à gazéification :



Fournis de série :

- 5..... Notice
- 6 Grattoir (Chaudière bois à gazéification)
- 7..... Tiroir à cendres

Accessoire kit de nettoyage EWK 020 sur demande :

- 2..... Spatule
- 8 Tisonnier
- 9 Brosse de nettoyage
- 10 Console de suspension (pour montage mural ou sur une paroi latérale de la chaudière)

Fig. 35 Monter la console de suspension, tiroir à cendres sous la chaudière

16. Entretien du revêtement et de la surface du clavier

Au besoin, nettoyez le revêtement et la surface du clavier avec un chiffon humide. En cas de saleté tenace, utilisez de l'eau savonneuse ou de la lessive diluée (n'utilisez pas de produit corrosif ou d'instruments avec des arêtes vives)

17. Nettoyage de la chaudière à gazéification.

Surfaces d'échange :

Chaque millimètre de dépôt de suie sur les surfaces d'échange signifie une augmentation d'environ 5 % de la consommation en combustible. Une chaudière propre permet d'économiser du combustible et ménage l'environnement.

Économisez du combustible – nettoyez toujours la chaudière à temps



ATTENTION Dommages matériels

Les intervalles de nettoyage indiqués sont approximatifs ! Les intervalles de nettoyage dépendent de la qualité du combustible, du type d'utilisation et des différentes phases de fonctionnement (p. ex. charge partielle importante, longs temps d'arrêt du ventilateur durant le fonctionnement).

18. Lors de chaque remplissage

18.1 Levier de nettoyage des surfaces d'échange

- ▶ Activer le levier de nettoyage des surfaces d'échange env. 5 à 10 fois – Fig. 36.

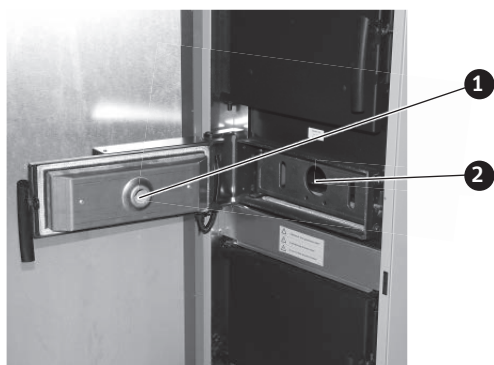

Fig. 36 Activer le levier de nettoyage des surfaces d'échange 5 à 10 fois

18.2 Ouvertures d'allumage sur la porte d'allumage et la grille verticale

Pour LogWIN avec dispositif d'allumage automatique uniquement (accessoires).

- ▶ Zündöffnungen bei der Anzündtür und beim Stehrost kontrollieren, gegebenenfalls freimachen – Fig. 37.



- 1..... Ouverture d'allumage sur la porte d'allumage
- 2..... Ouverture d'allumage sur la grille verticale

Fig. 37 Contrôler les ouvertures d'allumage

19. Toutes les semaines

19.1 Élimination des cendres

Outil de nettoyage conseillé : grattoir

- ▶ Accrocher le tiroir à cendres au niveau de la porte d'allumage (porte du milieu) à la tôle d'accrochage prévue à cet effet – Fig. 38. Ouvrir la porte d'allumage et la grille verticale et balayer l'essentiel des cendres résiduelles du foyer dans le tiroir à cendres.
- ▶ Placer le tiroir à cendres sous la porte de cendrier (porte du bas). Ouvrir la porte de cendrier et supprimer la totalité des cendres produites de la chambre de combustion et du cendrier – Fig. 39.



Fig. 38 Accrocher le tiroir à cendres, vider les cendres

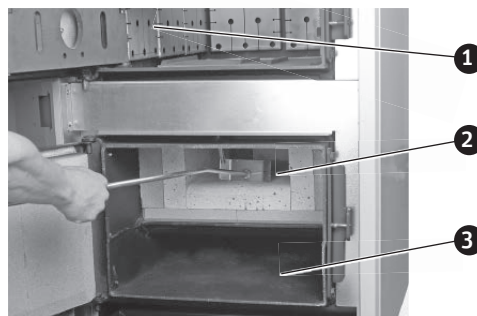

Fig. 39 Retirer les cendres de la chambre de combustion et du cendrier

- 1..... Trous des tôles suspendues
- 2..... Chambre de combustion
- 3..... Cendrier



RISQUES Risque d'incendie

- ▶ Risque d'incendie lié à de la cendre encore chaude ! Stocker provisoirement la cendre dans des conteneurs verrouillables et ininflammables posés sur un support non combustible pendant au moins 48 heures.



ATTENTION Pollution de l'environnement

La cendre peut être enrichie de métaux lourds. Les métaux peuvent nuire à la fertilité du sol. La cendre n'est donc pas adaptée comme engrais. Elle doit être éliminée avec les déchets résiduels.



ATTENTION Dommages matériels

- ▶ **Vérifier l'ÉTANCHÉITÉ de la porte du foyer, porte d'allumage et porte du cendrier.** Le joint d'étanchéité ne doit pas être endommagé et doit présenter une empreinte propre. Si les dommages indiquent une fuite, faire remplacer le joint d'étanchéité par le service après-vente de Windhager ou par un chauffagiste.

20. Tous les ans

20.1 Conduit de gaz de combustion

Outil de nettoyage conseillé : brosse de nettoyage et aspirateur

- ▶ Nettoyer le conduit du système d'aspiration des gaz – Fig. 40.



Fig. 40 Nettoyer le système d'aspiration des gaz

20.2 Caisson du ventilateur, roue du ventilateur



RISQUES Électrocution

- ▶ Débrancher la chaudière avant de nettoyer le caisson de ventilateur et la roue de ventilateur! Débrancher la fiche secteur située à l'arrière – Fig. 41.



Outil de nettoyage conseillé : spatule, pinceau et aspirateur

- ▶ Débrancher le connecteur du ventilateur – Fig. 42.
- ▶ Retirer les écrous à oreilles de l'unité du ventilateur – Fig. 42.



Fig. 41 Débrancher la fiche secteur

1..... Fiche secteur



Fig. 42 Débrancher le connecteur du ventilateur et retirer les écrous à oreilles

- ▶ Retirer l'unité du ventilateur et nettoyer la roue de ventilateur – Fig. 43.
- ▶ Nettoyer entièrement l'intérieur du caisson du ventilateur – Fig. 44.



Fig. 43 Nettoyer la roue du ventilateur

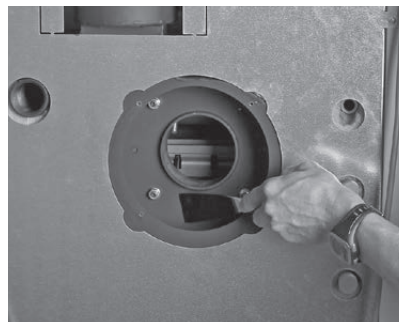

Fig. 44 Nettoyer l'intérieur du caisson de ventilateur

Remontage :

- ▶ Effectuer le remontage dans le sens inverse du montage.

20.3 Tube de fumées en direction de la cheminée, filtre à poussières fines

Outil de nettoyage conseillé : spatule, brosse de nettoyage, chiffon doux

- ▶ Nettoyer le tuyau d'évacuation des fumées vers la cheminée par l'orifice de nettoyage, côté construction, dans le tuyau d'évacuation des fumées.
- ▶ Nettoyer la sonde de fumées (accessoire) à l'aide d'un chiffon doux.



ATTENTION Dommages matériels

Lors du nettoyage du tuyau d'évacuation des fumées, attention aux sondes dans la buse de fumées. Celles-ci ne doivent être ni tordues ni endommagées. La garantie ne prend pas en charge les dommages dus à un nettoyage incorrect !

- ▶ Si un filtre à poussières fines est monté dans le tuyau d'échappement, vérifiez qu'il n'est pas encrassé et nettoyez-le si nécessaire (voir les instructions séparées pour le filtre à poussières fines).



Remarque !

Respectez les instructions de nettoyage du filtre à poussières fines figurant dans le manuel !

20.4 Surfaces d'échange supérieures

Outil de nettoyage conseillé : spatule, pinceau et aspirateur

- ▶ Retirer la jaquette à l'arrière de la chaudière – Fig. 45.
- ▶ Désolidariser les raccords filetés au niveau du couvercle de nettoyage et retirer le couvercle. Nettoyer complètement les parties supérieures de la surface d'échange – Fig. 46.



Fig. 45 Retirer la jaquette à l'arrière de la chaudière

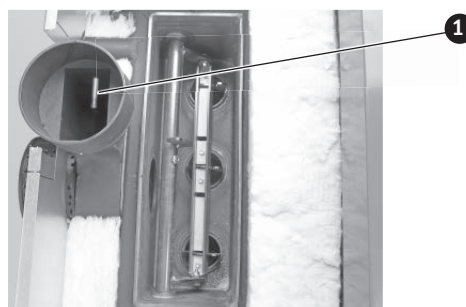

Fig. 46 Nettoyer les surfaces d'échange supérieures
1..... Sonde de fumées (accessoire)

Remontage :

- ▶ Effectuer le remontage dans le sens inverse du montage.

20.5 Coupe-tirage (vanne de tirage à clapet oscillant)

Outil de nettoyage conseillé : spatule

- ▶ En présence d'un coupe-tirage (monté par l'installateur dans la cheminée ou le tuyau d'évacuation des fumées), vérifier le bon fonctionnement de ce dernier et au besoin le nettoyer ou le faire régler par un professionnel.

20.6 Portes du foyer, d'allumage et du cendrier

Outil de nettoyage conseillé : spatule

- ▶ Ouvrir les portes. Les joints des portes doivent laisser une empreinte propre. Retirer les croûtes et les dépôts susceptibles d'entraver l'étanchéité et le bon fonctionnement des portes.

Si les joints ne laissent pas une empreinte propre, ou s'ils font montre d'un défaut d'étanchéité, il convient de réajuster les portes ou de remplacer les joints.

- ▶ Si les portes coinent, appliquer une pâte résistant à la chaleur sur les paliers des gonds (p ex. pâte graphite).

20.7 Sonde Thermocontrol

Outil de nettoyage conseillé : pinceau, chiffon doux

- ▶ Éliminer toute trace de suie présente sur la sonde Thermocontrol à l'aide d'un pinceau ou d'un chiffon doux – Fig. 47.

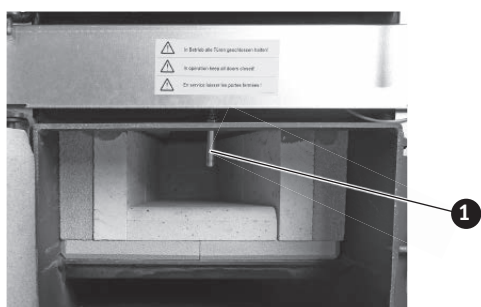

1..... Sonde Thermocontrol

Fig. 47 Nettoyage de la sonde Thermocontrol

20.8 Voies d'air primaire et d'air secondaire

Ces pièces sont également vérifiées et nettoyées par le service après-vente Windhager ou le partenaire S.A.V. au cours des opérations de maintenance.

Outil de nettoyage conseillé : spatule, aspirateur

- ▶ Décrocher les tôles suspendues des deux côtés du foyer et contrôler, ou dégager le cas échéant, les ouvertures d'air primaire placées sous ces dernières – Fig. 48.

- ▶ Sortir les deux tablettes de combustion, aspirer la cendre et contrôler, ou dégager le cas échéant, les ouvertures d'air secondaire se trouvant en dessous – Fig. 49.

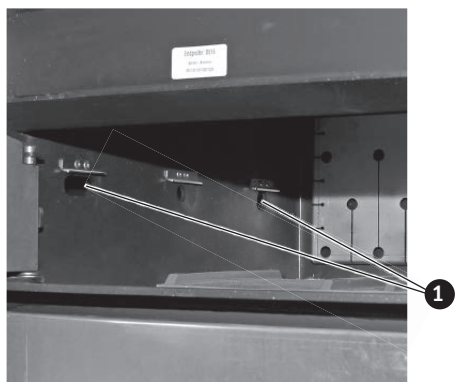

Fig. 48 Décrocher les tôles suspendues ; contrôler les ouvertures d'air primaire.

1..... Ouvertures d'air primaire

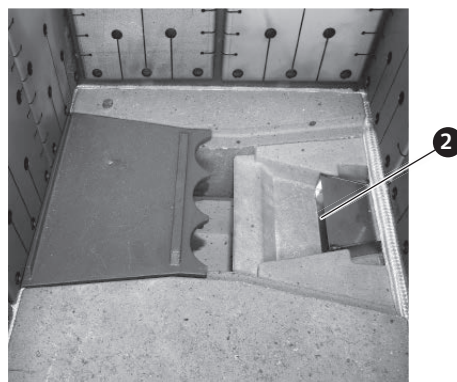

Fig. 49 Sortir les tablettes de combustion, contrôler les ouvertures d'air secondaire.

2..... Ouvertures d'air secondaire

Remontage :

- ▶ Effectuer le remontage dans le sens inverse du montage.

20.9 Sonde lambda

Ces pièces sont également vérifiées et nettoyées par le service après-vente Windhager ou le partenaire S.A.V. au cours des opérations de maintenance.

Outil de nettoyage conseillé : pinceau, chiffon doux

- ▶ Retirer le panneau arrière inférieur – Fig. 50.
- ▶ Débrancher la sonde lambda et la dévisser à l'aide d'une clé à fourche (ouverture 22) (Fig. 51). Retirer avec précaution les impuretés à l'aide d'un pinceau ou d'un chiffon doux.
- ▶ **Montage de la sonde lambda:** Visser manuellement la sonde lambda, puis serrer d'env. 1/4 de tour à l'aide de la clé. Brancher la sonde. Revisser le panneau arrière.



Fig. 50 Dévisser le panneau arrière inférieur

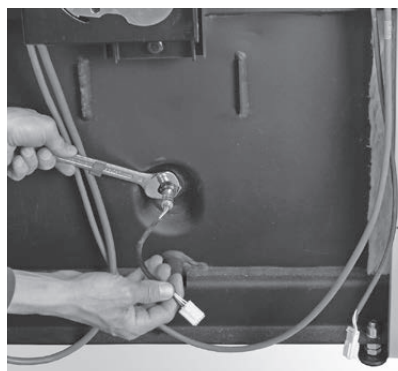

Fig. 51 Débrancher et dévisser la sonde lambda

21. Nettoyage de la chaudière à pellets

21.1 Liste des intervalles de nettoyage (entretien)

La **chaudière à pellets** est équipée d'un **indicateur d'intervalles de nettoyage et d'élimination des cendres**. Les injonctions de nettoyage « Nettoyage » et « Nettoyage général » sont affichées sur l'InfoWIN^{PLUS}, celles-ci doivent être réinitialisées une fois le nettoyage/élimination des cendres réalisé – voir point 21.2.

Une chaudière propre permet d'économiser du combustible et ménage l'environnement. Veillez par conséquent à toujours nettoyer votre chaudière à temps, dès affichage de l'injonction de nettoyage et d'élimination des cendres !

Les intervalles de nettoyage et de décendrage peuvent être plus courts ou plus longs suivant les pellets utilisés (en raison par ex. de la part de cendres), de la puissance consommée par le système de chauffage (mise en/hors circuit fréquente) et de la taille de la chaudière à pellets.

Par ailleurs, un entretien est nécessaire en plus du nettoyage. Celui-ci est en outre indiqué à l'écran avec la mention « Entretien » et est réalisé par le service après-vente Windhager ou par un de ses partenaires de service après-vente. Il est impératif pour avoir droit à la garantie.

Indication à l'écran		Que faire ? Chaudière à pellets	
		avec tiroir à cendres	avec bac à cendres
Nettoyage	« Nettoyage » IN 520 ou 522	Vider le tiroir à cendres, ôter les cendres sous la surface d'échange – voir point 22	Vider le bac à cendre – voir point 23
	« Régime de secours ! Nettoyage » FE 320 ou 322	Nettoyer la sonde Thermocontrol – voir point 24.1	Chambre à combustion et creuset de brûleur, nettoyer – voir point 24
		Confirmer le nettoyage – voir point 21.2	
Nettoyage général	« Nettoyage général » IN 521 ou 523 « Régime de secours ! Nettoyage général » FE 321 ou 323	Vider le tiroir à cendres, ôter les cendres sous la surface d'échange – voir point 22	Vider le bac à cendres – voir point 23
		Nettoyage de la chambre à combustion et du creuset de brûleur – voir point 24	
		Nettoyer les surfaces d'échange supérieures et la roue de ventilateur – voir point 25	
		Aspirer le tube d'évacuation des fumées vers la cheminée, nettoyez le filtre à poussière fine – voir point 29	
		Contrôler le niveau du réservoir d'eau – voir point 26	
		Confirmer le nettoyage général – voir point 21.2	
Entretien	« Entretien » IN 524 « Entretien » FE 324	Faire faire l'entretien par l'assistance au service après-vente Windhager ou partenaire de service dans les 3 mois qui suivent. Cette étape est impérative pour avoir droit à la garantie – voir point 30.	
Chaudière à pellets avec alimentation en pellets automatique			
1 x au moins par saison de chauffage		Nettoyer le compartiment à combustible et le clapet de l'unité_intern d'alimentation – voir point 27	
fois tous les deux ans ou après chaque cinquième livraison		Silo ou compartiment de stockage – voir point 28	

21.2 Confirmation du nettoyage ou du nettoyage général – réinitialisation de l'injonction de nettoyage



ATTENTION Dommages matériels

Sans nettoyage, le nettoyage de la chaudière ne doit **pas** être confirmé.

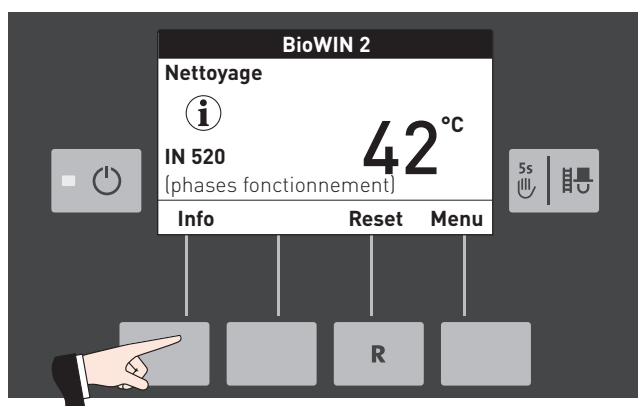

Fig. 52

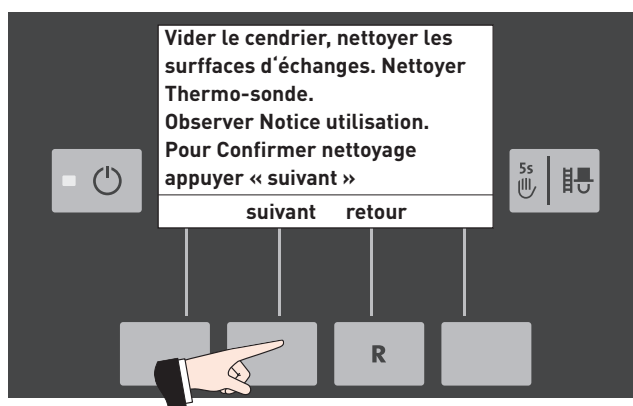

Fig. 53

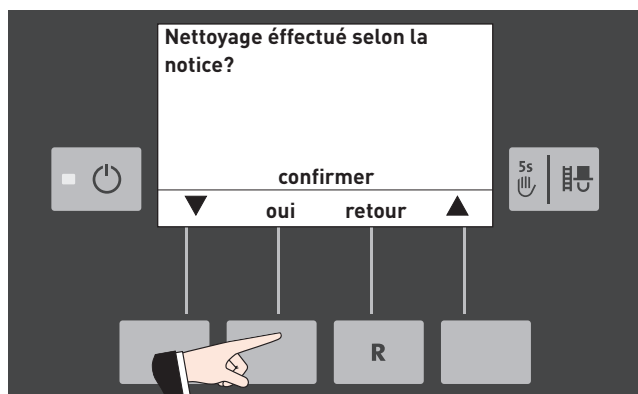

Fig. 54

22. Vider le tiroir à cendres, ôter les cendres sous la surface d'échange

Uniquement pour le chaudière à pellets avec tiroir à cendres



RISQUES Risque d'incendie

Ne pas ouvrir la porte de la chambre de combustion pendant le fonctionnement.

- ▶ Toujours allumer et éteindre préalablement la chaudière en appuyant sur touche MARCHE/ARRÊT et attendre que la phase d'extinction soit terminée.
- ▶ Risque d'incendie lié à de la cendre encore chaude ! Stocker provisoirement la cendre dans des conteneurs verrouillables et ininflammables posés sur un support non combustible pendant au moins 48 heures.

Remarque !



- ▶ Une petite quantité de cendres pourra être utilisée en tant qu'engrais dans le jardin. Les quantités de cendres plus importantes seront éliminées avec les déchets ménagers (prière de tenir compte de la législation en vigueur).

- ▶ Éteindre la chaudière en appuyant sur la touche MARCHE/ARRÊT sur InfoWIN^{PLUS} (Fig. 55 – voir aussi point 14.6 sur la page 23) et attendre que la phase d'extinction soit terminée (env. 20 min).
- ▶ Ouvrir la porte du revêtement et celle de la chambre à combustion – Fig. 56 – voir aussi point 9.

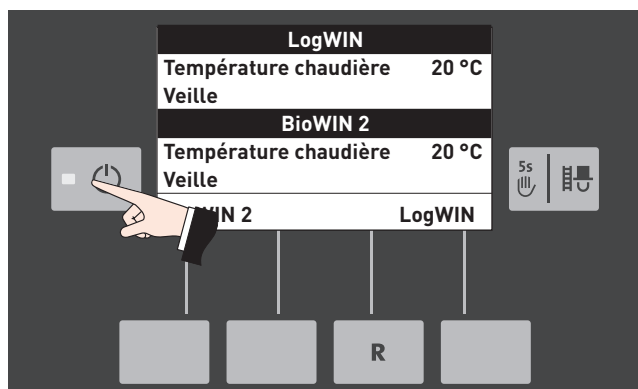

Fig. 55 Éteindre la chaudière



Fig. 56 Ouvrir la porte de revêtement et la porte de la chambre de combustion

- ▶ Retirer le tiroir à cendres et le placer devant la chaudière – Fig. 57.
- ▶ À l'aide d'une clé à six pans creux, faire tourner la poignée au niveau du couvercle des surfaces d'échange dans le sens des aiguilles d'une montre vers le bas et retirer le couvercle – Fig. 58.

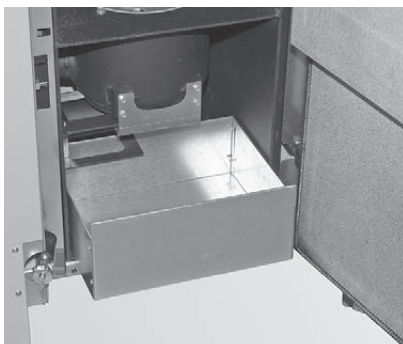

Fig. 57 Retirer le tiroir à cendres et le placer devant la chaudière

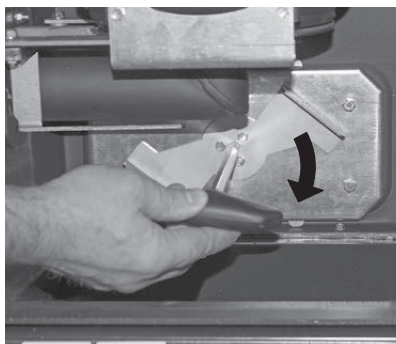

Fig. 58 Tourner la poignée et retirer le couvercle

- ▶ Éliminer les cendres en dessous de la surface d'échange à l'aide du grattoir dans le tiroir à cendres – Fig. 59.

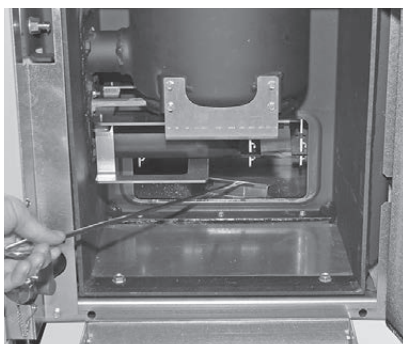

Fig. 59 Éliminer les cendres en dessous de la surface d'échange dans le cendrier

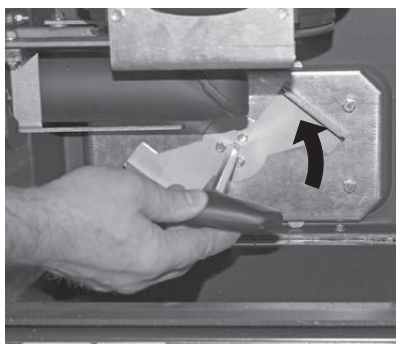

Fig. 60 Tourner la poignée dans le sens contraire aux aiguilles d'une montre

Remontage :

- ▶ Éliminer les cendres avec précaution, le couvercle des surfaces d'échange doit être bien en place, fermer de manière étanche.
- ▶ Remettre le couvercle des surfaces d'échange en place et tourner à nouveau la poignée à fond dans le sens contraire aux aiguilles d'une montre Fig. 60.
- ▶ Introduire le tiroir à cendres.



ATTENTION Dommages matériels

- ▶ **VÉRIFIER L'ÉTANCHÉITÉ de la porte de la chambre de combustion et couvercle des surfaces d'échange.** Le joint d'étanchéité ne doit pas être endommagé et doit présenter une empreinte propre. Si les dommages indiquent une fuite, faire remplacer le joint d'étanchéité par le service après-vente de Windhager ou par un chauffagiste.

23. Vider le bac à cendres

Uniquement pour la chaudière à pellets avec bac à cendres



RISQUES Risque d'incendie

Ne pas ouvrir la porte de la chambre de combustion pendant le fonctionnement.

- ▶ Toujours allumer et éteindre préalablement la chaudière en appuyant sur touche MARCHE/ARRÊT et attendre que la phase d'extinction soit terminée.
- ▶ Risque d'incendie lié à de la cendre encore chaude ! Stocker provisoirement la cendre dans des conteneurs verrouillables et ininflammables posés sur un support non combustible pendant au moins 48 heures.



Remarque !

- ▶ Une petite quantité de cendres pourra être utilisée en tant qu'engrais dans le jardin. Les quantités de cendres plus importantes seront éliminées avec les déchets ménagers (prière de tenir compte de la législation en vigueur).

- ▶ Éteindre la chaudière en appuyant sur la touche MARCHE/ARRÊT sur InfoWIN^{PLUS} (Fig. 55 – voir aussi point 14.6 sur la page 23) et attendre que la phase d'extinction soit terminée (env. 20 min).
- ▶ Ouvrir la porte du revêtement et celle de la chambre à combustion – Fig. 56 – voir aussi point 9.
- ▶ Tirer la poignée du bac à cendres jusqu'à la butée afin d'obturer les orifices latéraux du bac à cendres – Fig. 61.
- ▶ Desserrer la fermeture à étrier de tension inférieure de droite – Fig. 62.



Fig. 61 Traction de la poignée



Fig. 62 Ouverture de la fermeture à étrier de tension

- ▶ Pousser le bac à cendres légèrement vers la gauche et le retirer – Fig. 63, Fig. 64.
- ▶ Desserrer les fermetures à étrier de tension de chaque côté, retirer le couvercle et vider le bac à cendres – Fig. 65, Fig. 66.

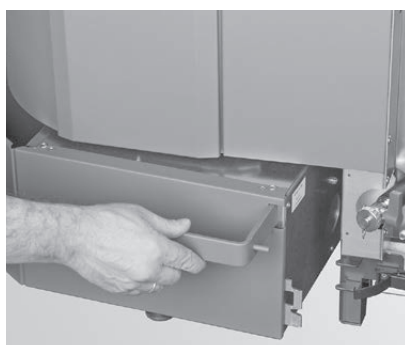

Fig. 63 Appuyer le bac à cendres légèrement vers la gauche

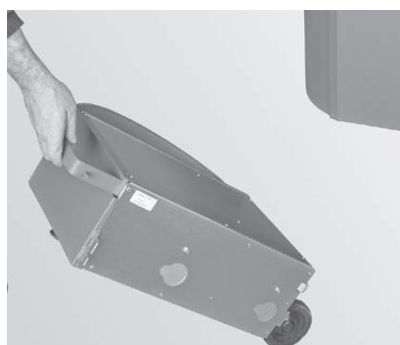

Fig. 64 Retirer le bac à cendres



Fig. 65 Ouvrir le dispositif de fermeture à étrier de tension, retirer le couvercle et vider le cendrier



Fig. 66 Vider le bac à cendres



Remarque !

La taille du bac à cendres est adaptée à la quantité max. de cendres des pellets. Si le bac à cendres n'est pas complètement plein lors de l'injonction de nettoyage, la quantité de cendres est moins importante.



ATTENTION Dommages matériels

► **Vérifier l'ÉTANCHÉITÉ du couvercle.** Le joint d'étanchéité ne doit pas être endommagé et doit présenter une empreinte propre. Si les dommages indiquent une fuite, faire remplacer le joint d'étanchéité par le service après-vente de Windhager ou par un chauffagiste.

Remontage :

- Remettre en place le bac à cendres en procédant dans l'ordre inverse.
 - **Important :** Enfoncer à nouveau la poignée du bac à cendres à fond.
-



ATTENTION Dommages matériels

► Contrôler de nouveau la bonne position et l'étanchéité du bac à cendres et du couvercle après le montage – risque d'air parasite !



RISQUES Risque d'incendie

La chaudière ne doit pas être utilisée sans bac à cendres !

24. Nettoyage de la chambre à combustion et du creuset de brûleur



RISQUES Risque d'incendie

Ne pas ouvrir la porte de la chambre de combustion pendant le fonctionnement.

- ▶ Toujours allumer et éteindre préalablement la chaudière en appuyant sur touche MARCHE/ARRÊT et attendre que la phase d'extinction soit terminée.

Laisser absolument refroidir la chaudière avant de nettoyer la chambre de combustion. Veiller à ce qu'aucune particule incandescente ne se trouve dans les résidus de combustion avant de procéder au nettoyage à l'aide d'un aspirateur !

- ▶ Éteindre la chaudière en appuyant sur la touche MARCHE/ARRÊT sur InfoWIN^{PLUS} (Fig. 55 – voir aussi point 14.6 sur la page 23) et attendre que la phase d'extinction soit terminée (env. 20 min).
- ▶ Ouvrir la porte du revêtement et celle de la chambre à combustion – Fig. 56 – voir aussi point 9.

24.1 Nettoyage de la sonde Thermocontrol et de la gouttière

- ▶ Au besoin, éliminer la suie de la sonde Thermocontrol à l'aide d'un pinceau de nettoyage. La sonde Thermocontrol se trouve dans la chambre de combustion – Fig. 66.
- ▶ Le cas échéant, nettoyer l'intérieur de la gouttière au moyen d'un tournevis – Fig. 67.
- ▶ Éliminer les résidus de combustion de la chambre de combustion à l'aide d'un aspirateur – Fig. 68.



Fig. 67 Nettoyage de la sonde Thermocontrol

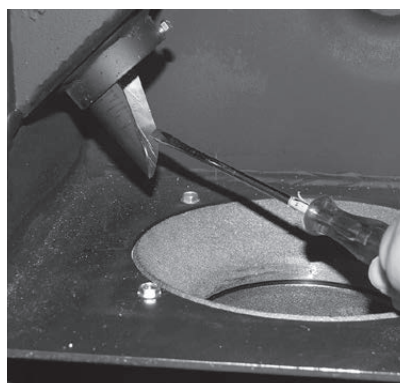

Fig. 68 Nettoyer la gouttière



Fig. 69 Éliminer les résidus de combustion de la chambre de combustion

24.2 Nettoyage du creuset du brûleur

- ▶ Extraire le cône partie supérieure et inférieure du creuset du brûleur – Fig. 70, Fig. 71.
- ▶ Eliminer les dépôts placés sur les cônes à l'aide d'un pinceau ou les racler avec la spatule – Fig. 72, Fig. 73.



Fig. 70 Retirer le cône de partie supérieure



Fig. 71 Retirer le cône de partie inférieure

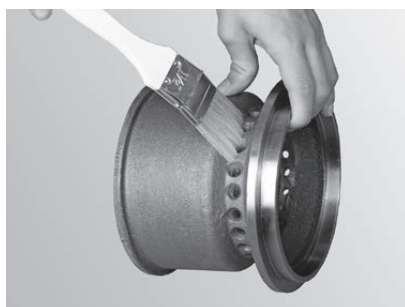

Fig. 72 Nettoyer le cône



Fig. 73 Nettoyer le cône



ATTENTION Dommages matériels

- ▶ Lors du nettoyage de la chaudière, toujours commencer par éliminer toutes les cendres de la chambre de combustion. Ne retirer qu'ensuite la broche d'air primaire pour la nettoyer.
- ▶ Aspirer le creuset du brûleur (Fig. 74), retirer la broche d'air primaire et, le cas échéant, nettoyer prudemment les orifices (Les trous doivent être dégagés.) à l'aide d'un petit tournevis ou d'un foret – Fig. 75, Fig. 76.
- ▶ Tous les volets d'air secondaire du creuset du brûleur doivent être dégagés – Fig. 77.

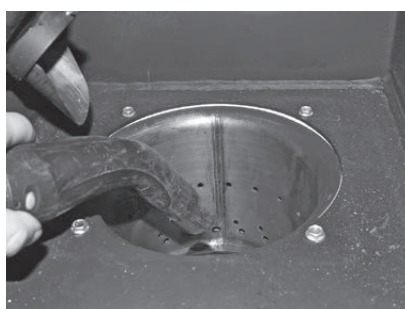

Fig. 74 Aspirer le creuset du brûleur



Fig. 75 Retirer la broche d'air primaire



Fig. 76 Nettoyer la broche d'air primaire avec précaution



Fig. 77 Nettoyer les volets d'air secondaire dans le creuset du brûleur

Entretien, nettoyage et maintenance

- ▶ Aspirer les résidus de combustion du creuset de brûleur avec un aspirateur. Aspirer aussi les cendres du tube d'air primaire (au milieu du creuset de brûleur) – Fig. 78.



ATTENTION Dommages matériels

- ▶ Avant la mise en service de la broche d'air primaire, aspirer à nouveau le tube d'air primaire au milieu du creuset du brûleur. Aucun résidu ne doit se trouver dans le tube (risque d'endommagement de l'élément d'allumage !).



Fig. 78 Aspirer aussi les cendres du tube d'air primaire au milieu du creuset de brûleur

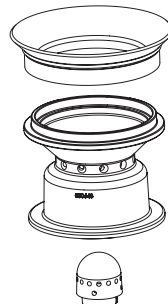

Fig. 79 Cône partie supérieure et partie inférieure, broche d'air primaire

Remontage :

- ▶ Réassembler le brûleur en procédant dans l'ordre inverse (Fig. 79).



ATTENTION Dommages matériels

- ▶ **Vérifier l'ÉTANCHÉITÉ de la porte de la chambre de combustion.** Le joint d'étanchéité ne doit pas être endommagé et doit présenter une empreinte propre. Si les dommages indiquent une fuite, faire remplacer le joint d'étanchéité par le service après-vente de Windhager ou par un chauffagiste.
- ▶ Fermer la porte de la chambre de combustion et la porte de revêtement et réallumer la chaudière à pellets en appuyant sur la touche MARCHE/ARRÊT.
- ▶ Confirmer l'injonction de nettoyage après avoir terminé le « Nettoyage » – voir point 21.2.

25. Nettoyer les surfaces d'échange supérieures et la roue de ventilateur

- ▶ Mettre la chaudière hors circuit au moyen de la **touche Marche/Arrêt** placée sur le module InfoWIN^{PLUS} (Fig. 80 – voir aussi point 14.6 sur la page 23) et attendre que la phase d'extinction soit terminée (env. 20 min).



RISQUES Électrocution

Même lorsque l'interrupteur marche/arrêt d'InfoWIN^{PLUS} est hors circuit, la chaudière et ses accessoires ne sont pas complètement exempts de tension !



- ▶ C'est pourquoi il faut absolument mettre la chaudière hors tension lors de travaux de nettoyage ou de réparation (par ex. en débranchant la fiche de secteur) – Fig. 81.



AVERTISSEMENT Risque de brûlure

- ▶ Avant de toucher le raccord fileté et le couvercle de la surface d'échange, éteindre impérativement la chaudière et la laisser refroidir.

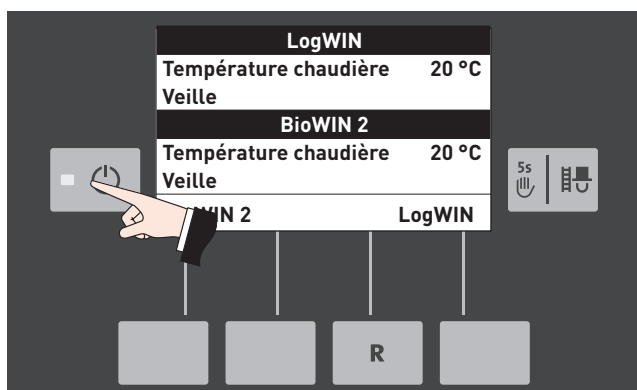

Fig. 80 Éteindre la chaudière

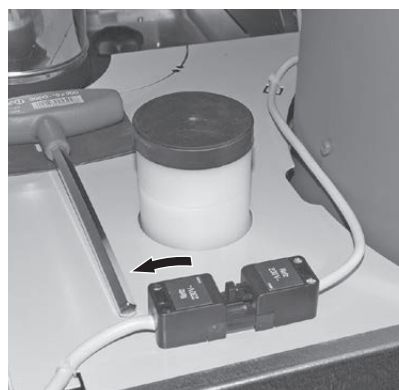

Fig. 81 Débrancher la fiche secteur de l'appareil

- ▶ Ouvrir la porte de revêtement (Fig. 82) – voir également 9 sur la page 13.
- ▶ Tirer le couvercle côté chaudière à pellets vers l'avant et le soulever – Fig. 83.
- ▶ Retirer l'isolation au-dessus du couvercle des surfaces d'échange – Fig. 84.
- ▶ Tourner le raccord fileté du couvercle et le retirer – Fig. 85, Fig. 86.



Fig. 82 Ouvrir la porte de revêtement



Fig. 83 Tirer le couvercle vers l'avant et le retirer



Fig. 84 Retirer l'isolation

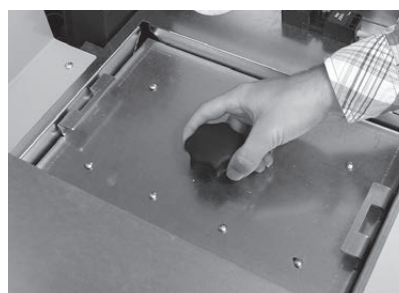

Fig. 85 Dévisser le raccord fileté

Entretien, nettoyage et maintenance

- ▶ Nettoyer la roue de ventilateur avec un pinceau – Fig. 87.
- ▶ Nettoyer les surfaces d'échange avec un pinceau et une spatule – Fig. 88.
- ▶ Aspirer les cendres des surfaces d'échange – Fig. 89.

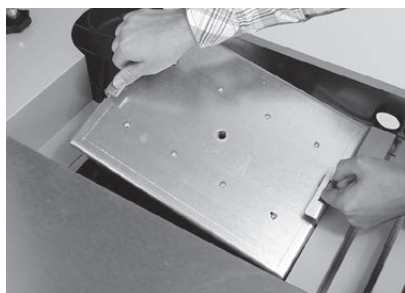

Fig. 86 Retirer le couvercle



Fig. 87 Nettoyer la roue de ventilation et aspirer



Fig. 88 Nettoyer les surfaces d'échange



Fig. 89 Aspirer les cendres

Remontage :

- ▶ Effectuer le remontage dans le sens inverse du montage.



ATTENTION Dommages matériels

- ▶ **Vérifier l'ÉTANCHÉITÉ du couvercle des surfaces d'échange.** Le joint d'étanchéité ne doit pas être endommagé et doit présenter une empreinte propre. Si les dommages indiquent une fuite, faire remplacer le joint d'étanchéité par le service après-vente de Windhager ou par un chauffagiste.

- ▶ Confirmer l'injonction de nettoyage après avoir terminé le « Nettoyage général » – voir point 21.2.

26. Niveau du réservoir d'eau

- ▶ Le niveau d'eau ne doit pas être inférieur au repère MIN (pertinent pour la sécurité). Vérifiez donc régulièrement le niveau de remplissage et ajoutez de l'eau si nécessaire.
- ▶ Retirer le bouchon du réservoir d'eau et faire l'appoint – Fig. 90.

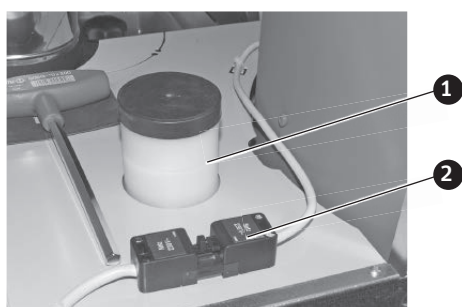

Fig. 90 Remplir le réservoir d'eau

1..... Repère MIN du réservoir d'eau

27. Nettoyage du compartiment à combustible et le clapet de l'unité d'alimentation

Uniquement pour le chaudière à pellets avec alimentation en pellets automatique

Il est nécessaire de nettoyer le compartiment à combustible et/ou le clapet de l'unité d'alimentation lorsque il s'est accumulé une trop grande quantité de poussière ou qu'un corps étranger a pénétré dans le compartiment à pellets.

- ▶ Mettre la chaudière hors circuit au moyen de la **touche Marche/Arrêt** placée sur le module InfoWIN^{PLUS} (Fig. 91 – voir aussi point 14.6 sur la page 23) et attendre que la phase d'extinction soit terminée (env. 20 min).



AVERTISSEMENT Danger d'écrasement par la vis sans fin en rotation

Même lorsque l'interrupteur marche/arrêt d'InfoWIN^{PLUS} est hors circuit, la chaudière et ses accessoires ne sont pas complètement exempts de tension !



- ▶ Couper l'alimentation électrique avant d'ouvrir le couvercle de révision. Débrancher la fiche secteur de l'appareil – Fig. 92.

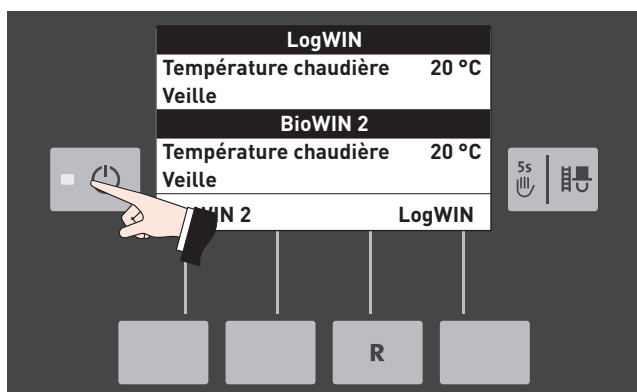

Fig. 91 Éteindre la chaudière



Fig. 92 Débrancher la fiche secteur de l'appareil

- ▶ Déconnecter la fiche secteur de l'appareil – Fig. 92.
- ▶ Préparer un récipient à l'avant de la chaudière pour les pellets.
- ▶ Retirer le revêtement au niveau du compartiment à pellets (voir la notice de montage).
- ▶ Dévisser les vis du couvercle de révision et retirer prudemment le couvercle de révision inférieur ; suivant le niveau, des pellets risquent de tomber – Fig. 93.



Fig. 93 Enlever les vis, retirer le couvercle de révision

Entretien, nettoyage et maintenance

Nettoyer le compartiment à combustible et le clapet d'alimentation

- ▶ Enlever les pellets et la poussière du compartiment à combustible.
- ▶ Retirer la poussière sur le clapet de l'unité d'alimentation et du capteur capacitif (Fig. 94, Fig. 95), contrôler la bonne mobilité du clapet. Lorsqu'il est fermé, le clapet doit être totalement appliqué sur le joint.

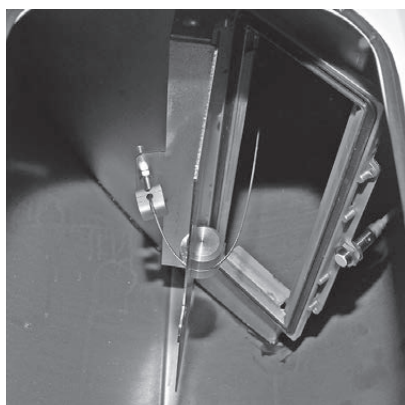

Fig. 94 Clapet de l'unité d'alimentation



Fig. 95 Commutateur capacitif de l'unité d'alimentation

Remontage :

- ▶ Effectuer le remontage dans le sens inverse du montage.



ATTENTION Dommages matériels

- ▶ **Vérifier l'ÉTANCHÉITÉ lors de couvercle de révision.** Le joint d'étanchéité ne doit pas être endommagé et doit présenter une empreinte propre. Si les dommages indiquent une fuite, faire remplacer le joint d'étanchéité par le service après-vente de Windhager ou par un chauffagiste.

28. Nettoyer la silo ou compartiment de stockage

Uniquement pour le chaudière à pellets avec alimentation en pellets automatique

Selon la norme DIN EN ISO 20023, les silos à pellets doivent être nettoyés à fond au moins une fois tous les deux ans ou après chaque cinquième livraison, selon ce qui se produit en premier.



RISQUES Risque d'asphyxie

L'accès au silo ou aux compartiments de stockage ne peut se faire que dans le respect des mesures de sécurité. L'entrée dans des silos non ventilés (notamment des cuves enterrées) nécessite des mesures plus strictes – point 3.3.1 Mesures de sécurité selon la norme DIN EN ISO 20023 sur le côté 8.



Conseil !

L'extraction brevetée facilite l'entretien de votre silo. Il est possible de bloquer la commutation entre les sondes d'aspiration (voir la notice d'utilisation d'InfoWIN^{PLUS}). Les pellets sont ainsi uniquement prélevés par une sonde ou au niveau d'une « zone » et le silo est complètement vidé à cet endroit. Ensuite, le fonctionnement est de nouveau commuté sur « automatique » et il se poursuit librement avec toutes les sondes. Il est ainsi possible de vider entièrement l'ensemble du silo à intervalles réguliers.

La poussière de pellets est à 100 % biologique et peut donc être éliminée avec les déchets biologiques.



ATTENTION Dommages matériels

Ne pas marcher sur les pellets situés autour de la sonde d'aspiration en entrant dans le silo ou le compartiment de stockage.

Entretien, nettoyage et maintenance



RISQUES Danger d'explosion

En cas d'utilisation d'appareils de nettoyage électriques (aspirateurs industriels), les conditions suivantes concernant la protection contre les explosions doivent être satisfaites (principalement une protection anti-explosion à l'intérieur des appareils de nettoyage) :

- ▶ être exempt de toute source d'inflammation interne ;
- ▶ et présenter un indice de protection IP 54 selon la norme IEC 60529.

Respecter également les consignes de sécurité sur l'autocollant du silo :

Symbole	Type de danger ou signification
	Risque de concentrations nocives de CO, ne pas entrer dans la salle de stockage pendant les quatre premières semaines après une nouvelle livraison de pellets.
	L'accès est interdit aux personnes non autorisées. Garder la porte fermée. Éloigner les enfants.
	Interdiction de fumer, de faire du feu ou d'utiliser d'autres sources d'inflammation.
	Éteindre la chaudière à pellets au moins 15 minutes avant d'entrer et/ou de remplir le silo.
	Prévoir une ventilation suffisante avant d'y pénétrer. La ventilation doit être maintenue tant qu'une personne se trouve dans le silo.

Symbole	Type de danger ou signification
	N'accéder au silo que sous la surveillance d'une personne se tenant à l'extérieur du silo et pouvant apporter son aide en cas d'accident.
	Risque de blessures dues à des pièces en mouvement.
	Protéger les pellets contre l'humidité.
	Pour des silos de plus de 15 t : accès uniquement avec un détecteur de CO personnel.

En cas de malaise, quitter immédiatement le silo et consulter un médecin !

29. Tube de fumées en direction de la cheminée, filtre à poussières fines

- ▶ Nettoyer et aspirer le tube de fumées (tube de liaison entre la chaudière et la cheminée) au niveau de l'ouverture de nettoyage.



ATTENTION Dommages matériels

Lors du nettoyage du tube de fumées, faire attention aux sondes dans la buse de fumées. Celles-ci ne doivent être ni tordues ni endommagées. La garantie ne prend pas en charge les dommages dus à un nettoyage incorrect !

- ▶ Si un filtre à poussières fines est monté dans le tuyau d'échappement, vérifiez qu'il n'est pas encrassé et nettoyez-le si nécessaire (voir les instructions séparées pour le filtre à poussières fines).



Remarque !

Respectez les instructions de nettoyage du filtre à poussières fines figurant dans le manuel !

30. Entretien

Une maintenance est nécessaire en plus du nettoyage de votre chaudière à pellets. Celui-ci est en outre indiqué à l'écran avec la mention « Entretien » (Fig. 96) et est réalisé par le service après-vente Windhager ou par un de ses partenaires de service après-vente. Il est impératif pour avoir droit à la garantie. L'entretien doit être convenu selon les injonctions sur InfoWIN^{PLUS} (IN 524 ou FE 324) ou avoir lieu au plus tard selon le jour indiqué sur la plaquette de contrôle – Fig. 97.

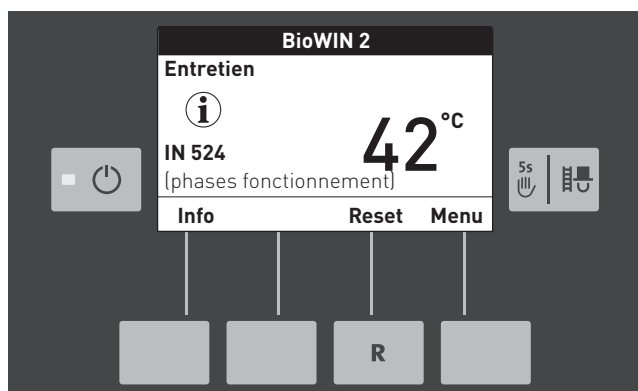

Fig. 96 Mention « Entretien »

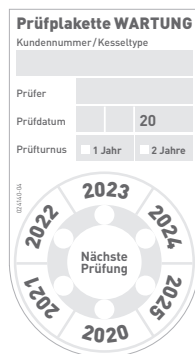

Fig. 97 Plaquette de contrôle pour l'entretien

MESURE DES ÉMISSIONS CHAUDIÈRE BOIS À GAZÉIFICATION

31. Préparation

- nettoyage intégral de la chaudière – voir point 17 sur la page 25.
- après le nettoyage de la chaudière, laisser brûler 4 ou 5 combustions avant d'effectuer la mesure des gaz d'échappement.
- préparer le combustible – voir point 4.2 sur la page 10.
- S'assurer d'une consommation de chaleur suffisante :
 - Le tampon ne doit pas être chauffé.
 - La vanne mélangeuse et les robinets de purge du radiateur sont entièrement ouverts.
 - Mettre la régulation sur régime chauffage (soleil).

32. Chauffer

- chauffage – voir point 13 sur la page 18.



Conseil !

Utilisez des bûches de bois tendre (max. 50 cm de long) et placez la surface intérieure du bois vers le bas – vous obtenez ainsi plus rapidement le lit de braise nécessaire. Remplir le foyer au maximum jusqu'à la moitié. Dans le cas contraire, la durée de combustion est trop longue.

- Préparation du lit de braises

Le lit de braises doit atteindre la rangée supérieure des ouvertures d'aération primaires dans les tôles suspendues. Pour ce faire, un mode chauffage est nécessaire pendant au moins 1 heure après le préchauffage.

Tisonner le lit de braises. Veiller à l'absence de tout phénomène de voûte (serrer la braise et le combustible de manière bien compacte par la porte d'allumage/grille verticale et la porte de remplissage).

33. Mesure

- À démarrer au plus tôt 5 minutes après le lancement d'un bon lit de braise.
- Appuyer sur la touche Fonction de ramonage (voir notice de montage InfoWIN^{PLUS}) pour lancer la fonction de ramonage. La température de l'eau de la chaudière doit être d'au moins 60 °C au début de la mesure et ne doit pas dépasser les 75 °C au cours de celle-ci. Dans le cas contraire, contrôler la consommation de chaleur = ouvrir les radiateurs et la vanne mélangeuse, etc. Le tirage de cheminée doit se situer entre 0,10 et 0,20 mbar.
- Durée de la mesure : 15 minutes.

CARACTÉRISTIQUES TECHNIQUES

34. Chaudière bois à gazéification

Caractéristiques techniques pour le dimensionnement de l'installation d'évacuation des fumées selon la norme EN 13384-1 voir notice de montage.

Chaudière à bois à gazéification LogWIN Klassik		Unité	LWK 180	LWK 250	LWK 300
Classe de chaudière selon EN 303-5			5		
Gamme de puissance nominale		kW	15-18	15-25	15-30
Type de combustible selon EN 303-5	admissible		A, C2		
Teneur en eau du combustible	admissible	%	15-25		
Durée de combustion en charge nominale / charge partielle	Hêtre Epicéa	h	6,6 / 7,7 4,3 / 5,2	5,4 / 7,7 3,1 / 5,2	4,3 / 7,7 2,6 / 5,2
Volume de remplissage	L x P x H	mm l	394 x 562 x 640 145		
	Hêtre / Epicéa	kg	37 / 24		
Dimensions de la porte de remplissage	L x H	mm	430 x 372		
Tirage de cheminée en service (tirage nécessaire)	nécessaire maximal	mbar	-0,10 -0,20		
Plage de réglage de la température de la chaudière		°C	62-87		
Température de consigne de la chaudière		°C	80		
Température de retour	min.	°C	61		
Protection électrique alimentation	A		13 (action retardée)		
Résistance côté eau	$\Delta T = 20 \text{ °K}$ $\Delta T = 10 \text{ °K}$	mbar	2,1 7,2	3,4 14,0	5,5 20,0
Pression de service	max.	bar	3		
Pression d'épreuve		bar	4,5		
Volume d'eau de la chaudière		l	114		
Poids de la chaudière	net	kg	499		
Poids de mise en place minimal ¹		kg	430		
Cotes pour la mise en place	L x P x H.	mm	588 x 1019 x 1437		
Cotes minimales de mise en place ²	L x P x H	mm	588 x 967 x 1340		
autres dimensions et poids, voir notice de montage					
Puissance électrique absorbée	Marche	W	43	49	53
	Veille		7	7	7
	Procédure d'allumage		2000	2000	2000
Valeurs de l'homologation Hêtre Centre de contrôle technique TÜV SÜD Munich, n° du rapport de contrôle : H-C1 1348-03/15, H-C 2 1348-01/13)					
Rendement de la chaudière		%	90,9	90,7 ³	90,5
Température des gaz de fumées	Charge nominale	°C	121	133 ³	145
	Charge partielle		95	95	95
Émissions saisonnières dues au chauffage des locaux	CO	mg/m ³ (10 % O ₂)	341	326	312
	NO _x		139	140	140
	OGC		4	4	4
	Staub		13	13	13

¹ en retirant les éléments aisément démontables (par ex. portes, tôles suspendues, plaques de combustion, dispositif de nettoyage des surfaces d'échange, etc)

² sans portes, couvercle de nettoyage et ventilateur de fumées

³ valeurs interpolées

35. Chaudières à pellets

Caractéristiques techniques pour le dimensionnement de l'installation d'évacuation des fumées selon la norme EN 13384-1 voir notice de montage.

Chaudière à pellets BioWIN 2	Unité		BW 152	BW 212	BW 262
Classe de chaudière selon EN 303-5			5		
Emplois de la chaudière			Dépression chaudière ; non condensante ; ventilateur tirage asp.		
Type de combustible selon EN 303-5		admissible	Pellets selon EN ISO 17225-2 A1, Ø 6 mm, longueur 10 – 10 mm		
Teneur en eau du combustible	%	admissible	≤10		
Puissance calorifique nominale	kW		15	21	25,9
Gamme de puissance nominale	kW	70/50 °C	4,3 – 15,0	6,0 – 21,0	7,6 – 25,9
Tirage de cheminée requis sur le raccord d'évacuation des gaz de fumées (dépression)	Pa	Charge partielle Charge nominale	-20 jusqu'à 0 -20 jusqu'à -5)	-20 jusqu'à 0 -20 jusqu'à -5)	
Volume d'eau de la chaudière	l		39	47	
Résistance côté eau	mbar	ΔT = 20 °K ΔT = 10 °K	2,1 7,6	3,9 14,3	5,8 21,5
Plage de réglage de la température de la chaudière	°C		60 – 75 (85) ¹		
Température de retour	°C	min.	20 ²		
Protection électrique alimentation	A		13 (action retardée)		
niveau de pression acoustique moyen Lp,A à 1 m de distance	dB	Chaudière charge nominale	45.7	46.1	46.5
Capacité du compartiment à pellets	kg	pour l'alimentation manuelle : pour avec alimentation en pellets automatique :	107 max. 71		
Poids total net	kg	pour l'alimentation manuelle : pour avec alimentation en pellets automatique :	247 261	269 283	
autres dimensions et poids, voir notice de montage					
Valeurs de l'homologation Centre de contrôle technique TÜV SÜD Munich, n° du rapport de contrôle : C6-C8 1358-00/19 du 02.05.2019					
Rendement de combustion η _F (100-q _A -q _U -q _F)	%	Charge partielle/Charge nominale	97,6 / 96,3	97,4 / 95,7	97,3 / 95,7
Rendement de la chaudière h _W	%	Charge nominale	93,3	93,6	93,3
Température des fumées	°C	Charge partielle/Charge nominale	55 / 89	60 / 101	62 / 102
Émissions saisonnières dues au chauffage des locaux	mg/m ³ (10 % O ₂)	CO	116	193	90
		NO _x	169	169	158
		OGC	3	1	1
		Particule	18	18	17
Puissance électrique absorbée de la chaudière à pellets :					
Consommation maximale lors de l'allumage	W		1054		
Procédure d'allumage	Wh		128		
Energie auxiliaire Q _{min} / Q _N	W	Charge partielle/Charge nominale	20 / 39	23 / 47	26 / 53
Mode de veille (Standby)	W		9		

¹ uniquement en mode réserve tampon

² pendant la période de réchauffage, température de retour min de 15 °C (mode réduit/mode chauffage)

FICHE PRODUIT

Fiche produit selon réglementation (EU) 2015/1187					Fiche produit selon réglementation (EU) 2015/1189							
Référence du modèle donnée ¹	Classe d'efficacité énergétique	Puissance thermique nominale	Indice d'efficacité énergétique	Efficacité énergétique saisonnière pour le chauffage de locaux	Rendement de la chaudière NCV ²		Rendement de la chaudière GCV ³		Émissions saisonnières dues au chauffage des locaux			
					Charge partielle	Charge nominale	Charge partielle	Charge nominale	CO	NO _x	OGC	Particule
		kW		%	%	%	%	%	mg/m _N ³ (10 % O ₂)			
DW 18 15	A ⁺	15	115	78	89,0	90,8	82,3	83,9	<500	<200	<20	<40
DW 25 21	A ⁺	21	117	80	90,1	90,9	83,3	84,0	<500	<200	<20	<40
DW 25 26	A ⁺	26	118	80	90,8	90,9	83,9	84,0	<500	<200	<20	<40
DW 30 26	A ⁺	26	118	80	90,8	90,9	83,9	84,0	<500	<200	<20	<40

¹ Les noms complets des modèles fonction du confort, ne sont pas considérés. Exemple : E – Exklusiv, SL – Silo 200 kg hebdomadaire

² Net Calorific Value

³ Gross Calorific Value

ÉLIMINATION/RECYCLING

Élimination de l'emballage

- ▶ Le matériel d'emballage (caisses en bois, cartons, papiers, films et sachets en plastique, etc.) doit être éliminé dans les règles, conformément aux prescriptions et directives légales locales.

Élimination de composants ou de la chaudière

Pour l'élimination de composants défectueux ou de l'installation de chauffage (p. ex. chaudière ou système de régulation) dont la durée effective est arrivée à terme, veuillez observer les consignes suivantes :

- ▶ élimination dans les règles, c'est-à-dire séparément, en fonction des groupes de matériaux des pièces à éliminer.
- ▶ ne jamais jeter les déchets électriques ou électroniques simplement aux ordures ménagères, mais les apporter aux points de collecte publics prévus à cet effet.
- ▶ en règle générale, procéder à une élimination respectueuse de l'environnement correspondant aux méthodes actuelles de protection de l'environnement, de retraitement et d'élimination.

EG-DÉCLARATION DE CONFORMITÉ

36. Chaudière bois à gazéification

pour la ligne de gazéificateurs à bois **LogWIN Klassik**

Provenance: Windhager Zentralheizung Technik GmbH
Anton-Windhager-Straße 20
A-5201 Seekirchen

Nom et adresse de la personne habilitée à réunir la documentation technique:
DI Gerhard Gerg
Anton-Windhager-Straße 20
A-5201 Seekirchen

Objet de la déclaration : Ligne de gazéificateurs à bois **LogWIN Klassik**

Les appareils sont conformes aux exigences de la directive machines (2006/42/EG), de la directive CEM (2014/30/EU), Directive écoconception (2009/125/EG), Réglementation (EU) 2015/1189.

Les exigences énoncées dans la Directive concernant les équipements sous pression (2014/68/UE) pour des appareils tels que définis au sens de l'article 4 al. 2 sont respectées.

Nous déclarons par ailleurs que les normes techniques suivantes ont été appliquées :

EN 303-5:	2012-10	EN 60335-1:	2012-10
EN 61000-6-2:	2005	EN 61000-6-3:	2007 + A1 : 2011

Seekirchen, le 23. 07. 2021

Windhager Zentralheizung Technik GmbH



Roman Seitweger, Direction générale

37. Chaudières à pellets

pour la ligne de chaudières à pellets **BioWIN 2**

Fabricant : Windhager Zentralheizung Technik GmbH
Anton-Windhager-Straße 20
A-5201 Seekirchen

Nom et adresse de la personne habilitée à réunir la documentation technique :

Martin Klinger, ingénieur
Anton-Windhager-Straße 20
A-5201 Seekirchen

Objet de la déclaration : Ligne de chaudières à pellets **BioWIN 2**

Les appareils sont conformes aux exigences de la directive machines (2006/42/EG), de la directive CEM (2014/30/EU), Directive écoconception (2009/125/EG), Réglementation (EU) 2015/1189.

Nous déclarons par ailleurs que les normes techniques suivantes ont été appliquées :

EN 303-5:	2012-10	EN 60335-1:	2012-10
EN 61000-6-3:	2007 + A1: 2011	EN 60335-2-102:	2016-09
EN 61000-6-2:	2005		

Seekirchen, le 1 Juillet 2021

Windhager Zentralheizung Technik GmbH

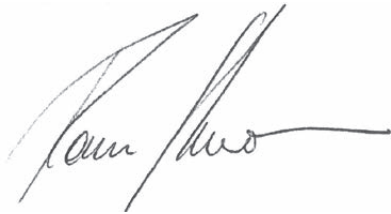

Roman Seitweger, Direction générale

+ CONDITIONS DE GARANTIE

La condition préalable pour bénéficier de la garantie est l'installation dans les règles de la chaudière, accessoires compris, et la mise en service par le service après-vente Windhager ou par l'un de nos partenaires S.A.V. ; dans le cas contraire, le client ne peut faire valoir ses droits en matière de garantie du fabricant.

Les dysfonctionnements résultant d'une mauvaise manipulation ou de réglages erronés, ainsi que de l'utilisation de combustibles de qualité moindre ou non recommandée sont exclus de la garantie. La garantie est également annulée lorsque des composants différents de ceux recommandés par Windhager sont utilisés. Les conditions de garantie particulières au modèle choisi peuvent être consultées dans la fiche « Conditions de garantie », qui est jointe à la chaudière.

La mise en service et un entretien régulier de l'appareil selon les « Conditions de garantie » sont nécessaires pour garantir un fonctionnement sûr, respectueux de l'environnement et donc sobre en énergie. Nous conseillons à nos clients de souscrire un contrat de maintenance.



AUTRICHE
Windhager Zentralheizung GmbH
Anton-Windhager-Straße 20
A-5201 Seekirchen / Salzburg
T +43 6212 2341 0
F +43 6212 4228
info@at.windhager.com

Windhager Zentralheizung GmbH
Carlberggasse 39
A-1230 Vienne

ALLEMAGNE
Windhager Zentralheizung GmbH
Daimlerstraße 9
D-86368 Gersthofen
T +49 821 21860 0
F +49 821 21860 290
info@de.windhager.com

Windhager Zentralheizung GmbH
Gewerbepark 18
D-49143 Bissendorf

SUISSE
Windhager Zentralheizung Schweiz AG
Industriestrasse 13
CH-6203 Sempach-Station / Lucerne
T +41 4146 9469 0
F +41 4146 9469 9
info@ch.windhager.com

Windhager Zentralheizung Schweiz AG
Rue des Champs Lovats 23
CH-1400 Yverdon-les-Bains

Windhager Zentralheizung Schweiz AG
Bahnhofstraße 24
CH-3114 Wichtrach

ITALIE
Windhager Italy S.R.L.
Via Vital 98c
I-31015 Conegliano (TV)
T +39 0438 1799080
info@windhageritaly.it

GRANDE-BRETAGNE
Windhager UK Ltd
Tormarton Road
Marshfield
South Gloucestershire, SN14 8SR
T +44 1225 8922 11
info@windhager.co.uk

windhager.com

MENTIONS LÉGALES

Éditeur : Windhager Zentralheizung Technik GmbH, Anton-Windhager-Straße 20, 5201 Seekirchen am Wallersee, Autriche, T +43 6212 2341 0, F +43 6212 4228, info@at.windhager.com, images : Windhager ; sous réserve d'erreurs d'impression ou de composition et de modifications. Traduit de 024194/09 – AWP-vor

DEPUIS 1921 
windhager
CHAUDIÈRES
L'ÉNERGIE DE DEMAIN.